

**ZBRR**

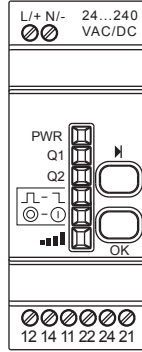

Receiver 2 relay outputs  
Récepteur 2 sorties relais  
Empfänger mit 2 Relais-Ausgängen  
Receptor con 2 salidas de relé  
2 uscite relé ricevitore  
接收器 2 路继电器输出  
Saídas de 2 relés do receptor

**ZBRRC**

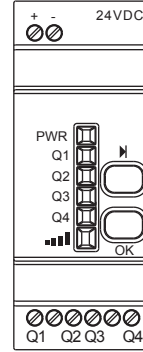

Receiver 4 PNP outputs  
Récepteur 4 sorties PNP  
Empfänger mit 4 PNP-Ausgängen  
Receptor con 4 salidas PNP  
4 uscite PNP ricevitore  
接收器 4 路 PNP 输出  
Saídas de 4 PNP do receptor

**⚠ DANGER / DANGER / GEFAHR / PELIGRO / PERICOLO / 危險 / PERIGO**

**HAZARD OF ELECTRIC SHOCK, EXPLOSION OR ARC FLASH**

- Disconnect all power before servicing equipment.
  - Use only the specified voltage when operating this equipment and any associated products.
- Failure to follow these instructions will result in death or serious injury.**

**RISQUE D'ELECTROCUTION, D'EXPLOSION OU D'ARC ELECTRIQUE**

- Coupez toute alimentation avant de travailler sur cet équipement.
  - N'utilisez que les tensions indiquées pour faire fonctionner cet équipement et les produits associés.
- Le non-respect de ces instructions provoquera la mort ou des blessures graves.**

**STROMSCHLAG-, EXPLOSIONS- ODER LICHTBOGENGEFAHR**

- Vor dem Arbeiten an dem Gerät dessen Stromversorgung abschalten.
  - Verwenden Sie für den Betrieb des Geräts sowie aller zugehörigen Produkte ausschließlich die angegebene Spannung.
- Die Nichtbeachtung dieser Anweisungen führt zu Tod oder schwerer Körperverletzung.**

**RIESGO DE ELECTROCUCIÓN, EXPLOSIÓN O ARCO ELÉCTRICO**

- Desconecte toda alimentación antes de realizar el servicio.
  - Aplique sólo la tensión especificada cuando utilice este equipo y los productos asociados.
- Si no se siguen estas instrucciones provocará lesiones graves o incluso la muerte.**

**RISCHIO DI SCOSSA ELETTRICA, DI ESPLOSIONE O DI OFTALMIA DA FLASH**

- Scollegare l'apparecchio dalla presa di corrente prima di qualsiasi intervento.
  - Per utilizzare questa apparecchiatura e tutti i prodotti associati usare solo la tensione specificata.
- Il mancato rispetto di queste istruzioni provocherà morte o gravi infortuni.**

**有触电致死、爆炸或电弧的危险。**

- 维修设备前，先断开所有电源连接。
  - 在操作本设备及相关产品时，必须使用指定电压。
- 不按照上述规定操作会导致严重的人员伤亡。**

**RISCO DE CHOQUE ELÉCTRICO, EXPLOSIÃO OU FAÍSCA**

- Desligue a alimentação antes de trabalhar neste aparelho.
  - Utilizar apenas a tensão especificada quando usar este equipamento e quaisquer produtos associados.
- A não observância destas instruções resultará em morte, ou ferimentos graves.**

**⚠ WARNING / AVERTISSEMENT / WARNUNG / ADVERTENCIA / AVVERTENZA / 警告 / AVISO**

**UNINTENDED EQUIPMENT OPERATION**

- Do not use this equipment in safety critical machine functions.
  - Use appropriate safety interlocks where personnel and/or equipment hazards exist.
  - Do not disassemble, repair, or modify this equipment.
  - Install and operate this equipment in an appropriately rated enclosure for its intended environment.
  - Install properly rated fuses as indicated on page 3 of this document.
- Failure to follow these instructions can result in death, serious injury, or equipment damage.**

**FONCTIONNEMENT IMPREVU DE L'EQUIPEMENT**

- N'utilisez pas cet équipement pour des fonctions sensibles sur le plan de la sécurité.
  - Lorsque des risques de blessures corporelles ou de dommages matériels existent, utilisez des verrous de sécurité appropriés.
  - Ne désassemblez pas, ne réparez pas et ne modifiez pas cet équipement.
  - Installez et utilisez cet équipement dans un boîtier ayant les caractéristiques nominales adaptées.
  - Installez les fusibles calibrés comme indiqué en page 3 du présent document.
- Le non-respect de ces instructions peut provoquer la mort, des blessures graves ou des dommages matériels.**

**UNBEABSICHTIGTER BETRIEB VON GERÄTEN**

- Setzen Sie das Gerät nicht für sicherheitskritische Maschinenfunktionen ein.
  - Verwenden Sie geeignete Sicherheitssperren, wenn eine Gefahr für Personal und/oder Geräte gegeben ist.
  - Das Produkt darf weder zerlegt noch repariert oder verändert werden.
  - Installieren und betreiben Sie das Gerät in einem Gehäuse mit geeigneter Spannung für die Zielumgebung.
  - Installieren Sie richtig bemessene Sicherungen wie auf Seite 3 dieses Dokuments empfohlen.
- Die Nichtbeachtung dieser Anweisungen kann zu Tod, schwerer Körperverletzung oder Materialschäden führen.**

**FUNCIONAMIENTO INESPERADO DEL EQUIPO**

- No utilice este equipo en funciones de maquinaria crítica para la seguridad.
  - En caso de que exista riesgo para el personal o los equipos, utilice los dispositivos de bloqueo de seguridad adecuados.
  - No desmonte, repare ni modifique este equipo.
  - Instale y utilice este equipo en una caja con capacidad adecuada para su entorno.
  - Instalar los fusibles calibrados como se indica en la página 3 de este documento.
- Si no se siguen estas instrucciones pueden producirse lesiones personales graves o mortales o daños en el equipo.**

**FUNCIONAMENTO ANOMALO DELL'APPARECCHIATURA**

- Non utilizzare la presente apparecchiatura in condizioni di sicurezza critiche.
  - Qualora sussista il rischio di danni al personale e/o alle apparecchiature, utilizzare gli interblocchi di sicurezza necessari.
  - Non smontare, riparare o modificare l'apparecchiatura.
  - Installare e utilizzare la presente apparecchiatura in un cabinet con tensione nominale adatta all'ambiente di utilizzo.
  - Installare i fusibili correttamente dimensionati come indicato alle pagine 3 di questo documento.
- Il mancato rispetto di queste istruzioni può provocare morte, gravi infortuni o danni alle apparecchiature.**

**意外的设备操作**

- 请勿在对安全性要求非常高的机器环境中使用本设备。
  - 在存在人员伤害和/或设备危险的场合下，请使用适当的安全联锁。
  - 请勿拆解、修理或改装本设备。
  - 在符合本设备运行时所处环境等级的机箱中安装和操作该设备。
  - 按照本文档第 3 页上的指示，安装合适的额定熔断器。
- 不按照上述规定操作会导致严重的人员伤亡或设备损毁。**

**FUNCIONAMENTO NÃO PRETENDIDO DO EQUIPAMENTO**

- Não utilizar este equipamento em funções mecânicas com risco de segurança.
  - Utilizar interbloqueios de segurança apropriados quando existem perigos pessoais e/ou para o equipamento.
  - Não desmontar, reparar nem modificar este equipamento.
  - Instalar e operar este equipamento num local com a classificação adequada ao seu ambiente pretendido.
  - Instalar os fusíveis de classificação adequada como indicado na página 3 deste documento.
- A não observância destas instruções pode provocar a morte, ferimentos graves, ou danos no equipamento.**

- en Electrical equipment should be installed, operated, serviced, and maintained only by qualified personnel. No responsibility is assumed by Schneider Electric for any consequences arising out of the use of this material.
- fr Les équipements électriques doivent être installés, exploités et entretenus par un personnel qualifié. Schneider Electric décline toute responsabilité quant aux conséquences de l'utilisation de cet appareil.
- de Elektrische Geräte dürfen nur von Fachpersonal installiert, betrieben, gewartet und instand gesetzt werden. Schneider Electric haftet nicht für Schäden, die aufgrund der Verwendung dieses Materials entstehen.
- es Sólo el personal de servicio cualificado podrá instalar, utilizar, reparar y mantener el equipo eléctrico. Schneider Electric no asume las responsabilidades que pudieran surgir como consecuencia de la utilización de este material.
- it Le apparecchiature elettriche devono essere installate, usate e riparate solo da personale qualificato. Schneider Electric non assume nessuna responsabilità per qualunque conseguenza derivante dall'uso di questo materiale.
- zh 电 设备的安装、操作、维修和维护工作仅限于合格人员执行。对于超出本资料所引发的任何后果，Schneider Electric 概不负责。
- pt A instalação, utilização e manutenção do equipamento eléctrico devem ser efectuadas exclusivamente por pessoal qualificado. A Schneider Electric não assume qualquer responsabilidade pelas consequências resultantes da utilização deste material.

# A Characteristics

Caractéristiques / Technische Daten / Características / Caratteristiche / 特性 / Características

ZBRR● linked to a ZBRT1 transmitter / ZBRR● associé à un émetteur ZBRT1 / ZBRR● verbunden mit einem ZBRT1-Sender  
 ZBRR● vinculado a un transmisor ZBRT1 / ZBRR● collegato a un trasmettitore ZBRT1 / 链接到 ZBRT1 发射器的 ZBRR●  
 ZBRR● ligado a um transmissor ZBRT1  
 Range (\*) / Portée (\*) / Bereich (\*) / Rango (\*) / Portata (\*) / 范围 (\*) / Alcance (\*)

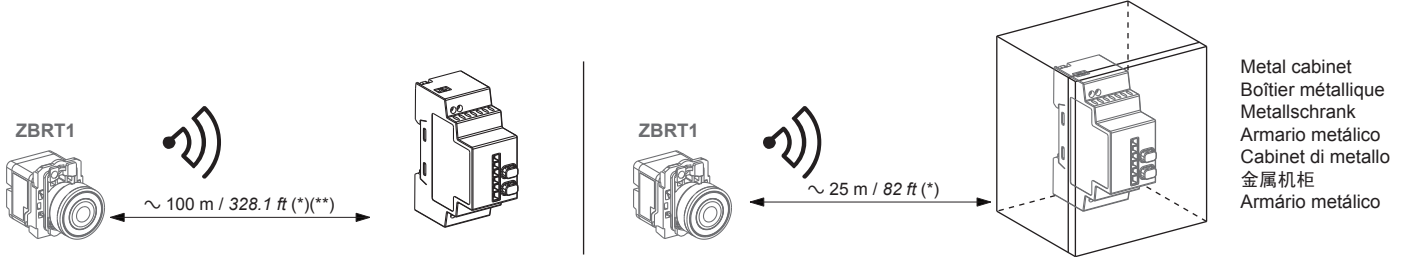

Metal cabinet  
 Boîtier métallique  
 Metallschrank  
 Armario metálico  
 Cabinet di metallo  
 金属机柜  
 Armário metálico

(\*): Typical values that may be modified by the application environment. / Valeurs typiques pouvant être modifiées par l'environnement de l'application.  
 Typische Werte, die von der Anwendungsumgebung geändert werden können. / Valores típicos que pueden variar según el entorno de la aplicación.  
 Valori tipici che possono essere modificati dal contesto dell'applicazione. / 可能会应用环境修改的典型值  
 Valores típicos que podem ser modificados pelo ambiente da aplicação.  
 (\*\*): Unobstructed / Champ libre / Nicht behindert / Sin obstrucción / Non ostruito / 无阻碍 / Desobstruído

**en** NOTE

- The range may be increased by adding antenna ZBRA1.
- The range is reduced if the transmitter is placed in a metal box (reduction factor 10%).
- Once wiring is complete, please test the product in all possible active areas (while remaining within range).

**fr** NOTE

- La portée peut être augmentée en ajoutant l'antenne ZBRA1.
- La portée diminue si l'émetteur est placé dans un boîtier métallique (coefficient de réduction 10%).
- Après câblage, veuillez tester le produit dans toutes les zones d'action possibles (tout en restant dans la portée).

**de** HINWEIS

- Der Bereich kann durch Hinzufügen einer Antenne des Typs ZBRA1 erweitert werden.
- Der Bereich wird verringert, wenn der Sender in einem Metallgehäuse untergebracht wird (Reduktionsfaktor 10%).
- Nach Abschluss der Verdrahtung ist das Produkt in allen aktiven Zonen zu testen (innerhalb des Bereichs).

**es** NOTA

- Puede incrementar el rango añadiendo una antena ZBRA1.
- Puede reducir el rango colocando el transmisor en una caja metálica (factor de reducción del 10%).
- Tras completar el cableado, pruebe el producto en todas las áreas activas posibles (dentro del rango).

**it** NOTA

- Il campo d'azione può essere aumentato aggiungendo l'antenna ZBRA1.
- La portata risulta ridotta se il trasmettitore viene collocato in una custodia metallica (fattore di riduzione del 10%).
- Una volta completato il cablaggio, testare il prodotto in tutte le possibili aree attive (restando nel campo d'azione consentito).

**zh** 注

- 通过添加天线 ZBRA1 可扩大范围。
- 如果将发射器放置在金属盒中，范围会缩小（缩小系数为 10%）。
- 完成接线后，请在所有可能的活动区域内（保持在范围内）测试产品。

**pt** NOTA

- O alcance pode ser aumentado instalando uma antena ZBRA1.
- O alcance é reduzido se o transmissor for colocado dentro de uma caixa metálica (factor de redução de 10%).
- Assim que a cablagem estiver concluída, testar o produto em todas as áreas activas possíveis (mantendo-se dentro do alcance).

Mounting tips / Conseils de montage / Tipps zur Montage

Consejos para el montaje / Consigli per il montaggio / 安装提示 / Sugestões de montagem

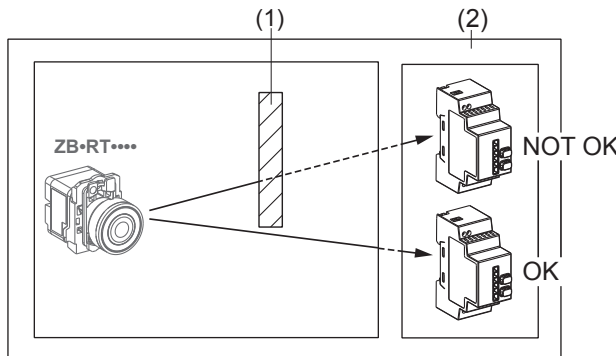

- (1) Metal structure / Structure métallique / Metallkonstruktion / Estructura metálica / Struttura metallica / 金属结构 / Estrutura metálica
- (2) Wall / Mur / Wand / Pared / Muro / 墙 / Parede

Signal range reduction compared to unobstructed range according to the material  
 Réduction de la portée du signal par rapport au champ libre en fonction du matériau  
 Reduzierung des Signalbereichs im Vergleich zu einem unbehinderten Bereich je nach Material  
 Reducción del rango de la señal en comparación con un rango sin obstrucción en función del material  
 Riduzione della portata del segnale rispetto a un campo non ostruito in funzione del materiale  
 Redução do alcance do sinal comparado com o alcance desobstruído de acordo com o material

Glass window	Fenêtre verre	Glasfenster	Ventana de cristal	Finestra di vetro	玻璃窗	Janela de vidro	10...20% (*)
Plaster wall	Mur de plâtre	Gipswand	Pared de yeso	Muro di gesso	石膏墙	Parede de estuque	30...45% (*)
Brick wall	Mur de brique	Ziegelwand	Pared de ladrillos	Muro di mattoni	砖墙	Parede de tijolo	60% (*)
Concrete wall	Mur béton	Betonwand	Pared de hormigón	Muro di cemento	混凝土墙	Parede de cimento	70...80% (*)
Metal structure	Structure métallique	Metallkonstruktion	Estructura metálica	Struttura metallica	金属结构	Estrutura metálica	50...100% (*)

(\*): Values for indication purposes only. Actual values depend on the thickness and nature of the material.  
 (\*): Valeurs indicatives dépendant de l'épaisseur et de la nature du matériau.  
 (\*): Die angegebenen Werte sollen lediglich als Anhaltspunkt dienen. Die tatsächlichen Werte sind von der Stärke und Beschaffenheit des Materials abhängig.  
 (\*): Valores proporcionados con fines indicativos. Los valores reales dependen del grosor y la naturaleza del material.  
 (\*): I valori sono solo a scopo indicativo. I valori reali dipendono dallo spessore e dalla natura del materiale.  
 (\*): 该值仅用于指示目的。实际值取决于材料的厚度和特性。  
 (\*): Os valores servem apenas como indicação. Os valores reais dependem da espessura e da natureza do material.

Installation conditions / Conditions d'installation / Installationsbedingungen / Condiciones de la instalación / Condizioni di installazione / 安装条件 / Condições de instalação

Transmitter operating temperature	Température d'utilisation émetteur	Betriebstemperatur des Senders	Temperatura de funcionamiento del transmisor	Temperatura di funzionamento del trasmettitore	发射器工作温度	Temperatura de funcionamento do transmissor	-25 ... +70°C
Receiver operating temperature	Température d'utilisation récepteur	Betriebstemperatur des Empfängers	Temperatura de funcionamiento del receptor	Temperatura di funzionamento del ricevitore	接收器工作温度	Temperatura de funcionamento do receptor	-25 ... +55°C
Transmitter protection level	Degré de protection émetteur	Schutzgrad des Senders	Nivel de protección del transmisor	Livello di protezione del trasmettitore	发射器保护等级	Nivel de protecção do transmissor	IP65
Receiver protection level	Degré de protection récepteur	Schutzgrad des Empfängers	Nivel de protección del receptor	Livello di protezione del ricevitore	接收器保护等级	Nivel de protecção do receptor	IP20
Transmitter shock resistance	Tenue aux chocs émetteur	Stoßfestigkeit des Senders	Resistencia a golpes del transmisor	Resistenza agli urti del trasmettitore	发射器抗冲击性	Resistência do transmissor ao choque	IK03

Radio / Radio / Funk / Radio / Radio / 无线电 / Rádio

Zigbee Green Power 2.4 GHz compatible / Compatible Zigbee Green Power 2,4 GHz / Kompatibel mit Zigbee Green Power 2,4 GHz / Compatible Zigbee Green Power 2,4 GHz  
 Compatible con Zigbee Green Power 2.4 GHz / 兼容 Zigbee Green Power 2.4 GHz / Compatível com Zigbee Green Power 2.4 GHz

## B Mounting instructions

Instructions de montage mécanique  
Montageanweisungen / Instrucciones de montaje  
Istruzioni di montaggio / 安装说明  
Instruções de montagem

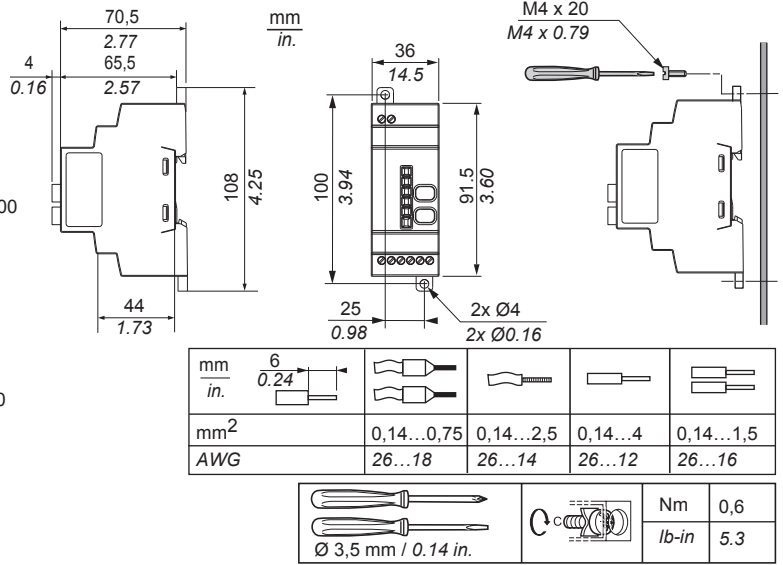
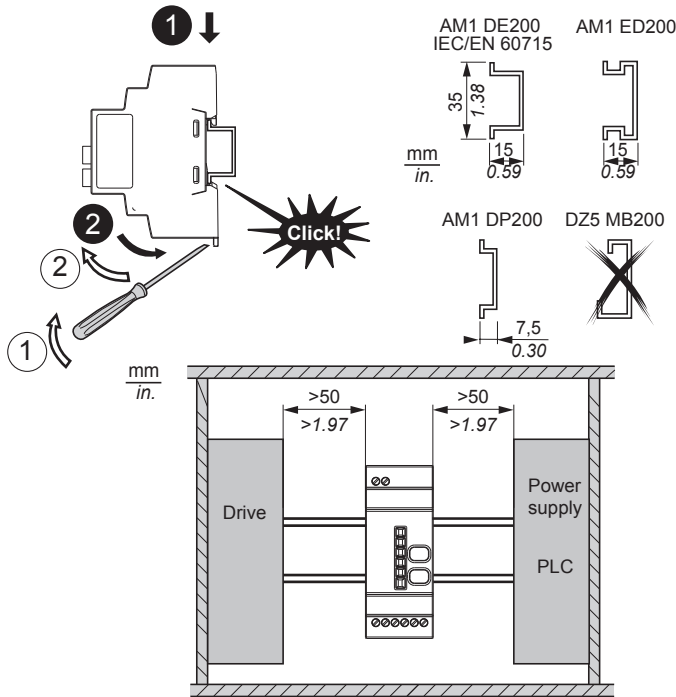

**NOTE / NOTE / HINWEIS / NOTA / NOTA / 注 / NOTA:**

Before disassembly for storage, perform a full reset of the receiver memory: see Expert Instruction Sheet page 10. / Avant démontage pour remise en stock faire un reset total de la mémoire récepteur: voir Instruction de Service Expert page 10. / Führen Sie vor der Demontage zu Lagerungszwecken einen kompletten Reset des Empfängerspeichers durch: Siehe das Experten-Anweisungsblatt, Seite 10. / Antes de desmontar para guardar, resetee la memoria del receptor completamente: consulte la página 10 de la hoja de instrucciones del experto. / Prima di smontare il prodotto per l'immagazzinamento, eseguire un reset completo della memoria del ricevitore: vedere la Scheda di istruzioni per utenti esperti, pag. 10. / 拆卸存储前, 请执行完整的接收器存储器复位: 参阅《专用说明书》第 10 页. / Antes de desmontar para armazenagem, reponha a memória do receptor: consulte Folha de Instruções para o Técnico, página 10.

## C Electrical instructions

Instructions électriques / Elektrische Anweisungen / Instrucciones eléctricas / Istruzioni relative ai collegamenti elettrici / 电气说明 / Instruções eléctricas

**⚠ DANGER / DANGER / GEFAHR / PELIGRO / PERICOLO / 危險 / PERIGO**

**HAZARD OF ELECTRIC SHOCK, EXPLOSION OR ARC FLASH**

- Disconnect all power before servicing equipment.
  - Use only the specified voltage when operating this equipment and any associated products.
- Failure to follow these instructions will result in death or serious injury.**

**RISQUE D'ELECTROCUTION, D'EXPLOSION OU D'ARC ELECTRIQUE**

- Coupez toute alimentation avant de travailler sur cet équipement.
  - N'utilisez que les tensions indiquées pour faire fonctionner cet équipement et les produits associés.
- Le non-respect de ces instructions provoquera la mort ou des blessures graves.**

**STROMSCHLAG-, EXPLOSIONS- ODER LICHTBOGENGEFAHR**

- Vor dem Arbeiten an dem Gerät dessen Stromversorgung abschalten.
  - Verwenden Sie für den Betrieb des Geräts sowie aller zugehörigen Produkte ausschließlich die angegebene Spannung.
- Die Nichtbeachtung dieser Anweisungen führt zu Tod oder schwerer Körperverletzung.**

**RIESGO DE ELECTROCUCIÓN, EXPLOSIÓN O ARCO ELÉCTRICO**

- Desconecte toda alimentación antes de realizar el servicio.
  - Aplique sólo la tensión especificada cuando utilice este equipo y los productos asociados.
- Si no se siguen estas instrucciones provocará lesiones graves o incluso la muerte.**

**RISCHIO DI SCOSSA ELETTRICA, DI ESPLOSIONE O DI OFTALMIA DA FLASH**

- Scollegare l'apparecchio dalla presa di corrente prima di qualsiasi intervento.
  - Per utilizzare questa apparecchiatura e tutti i prodotti associati usare solo la tensione specificata.
- Il mancato rispetto di queste istruzioni provocherà morte o gravi infortuni.**

**有触电致死、爆炸或电弧的危险。**

- 维修设备前, 先断开所有电源连接。
  - 在操作本设备及相关产品时, 必须使用指定电压。
- 不按照上述规定操作会导致严重的人员伤亡。**

**RISCO DE CHOQUE ELÉCTRICO, EXPLOSIÃO OU FAISCA**

- Desligue a alimentação antes de trabalhar neste aparelho.
  - "Utilizar apenas a tensão especificada quando usar este equipamento e quaisquer produtos associados."
- A não observância destas instruções resultará em morte, ou ferimentos graves.**

**ZBRR**

- (1): 500 mA fuse from supplier  
BUSSMAN reference GMA-500mA,  
250 V 0.5 A fast-blow

- (2): Output contact ratings B300 - R300 Pilot Duty  
3 A - 240 Vac Resistive

UL: Control of Overvoltage to be provided after main service disconnect overcurrent device, with a UL1449 TVSS device (Transient Voltage Surge Suppressor) tested as type 2 (6 kV / 3 kA min.), with a MCOV (Maximum Continuous Operating Voltage) min. rated to Phase to Phase voltage and a VPR (Voltage Protection Rating) of 1.5 kV.

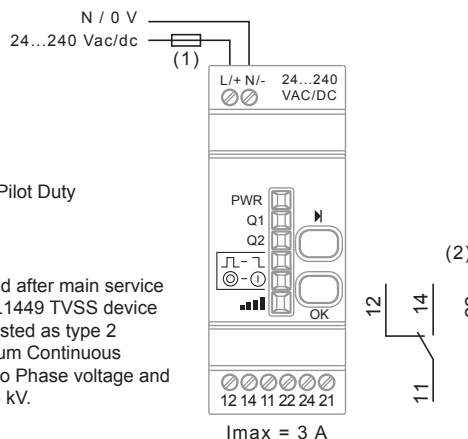

**ZBRRC**

- (1): 500 mA fuse from supplier  
BUSSMAN reference GMA-500mA,  
250 V 0.5 A fast-blow

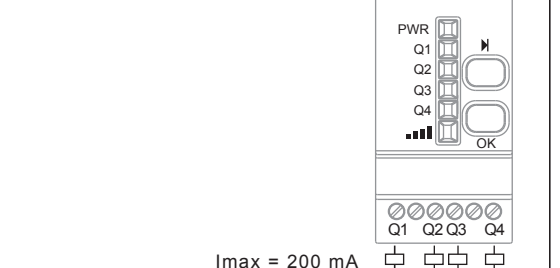

### D Servicing and Diagnostic

Entretien et diagnostic / Wartung und Diagnose / Mantenimiento y diagnóstico  
 Manutenzione e diagnostica / 维修和诊断 / Assistência Técnica e Diagnóstico

**D1 Diagnostic in RUN mode: / Diagnostic en mode RUN / Diagnose im RUN-Modus: / Diagnóstico en modalidad RUN:**  
 Diagnostica in modalità RUN: / “运行”模式中的诊断: / Diagnóstico em modo RUN:

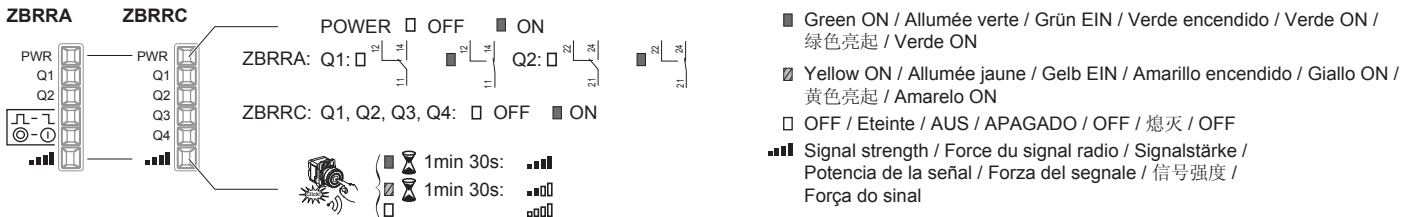

**D2 Radio information / Information radio / Funkinformationen / Información de radio**  
 Informazioni radio / 无线电信息 / Informações de rádio



<p><b>en</b> The radio message is sent when the button is pressed, signaled by a click. If the button is held down, the message is not transmitted continuously. The message is not sent when the button is released.</p>	<p><b>fr</b> Le message radio est envoyé lors de l'appui sur le bouton, signalé par un click. En cas d'appui maintenu sur le bouton, la transmission du message n'est pas continue. Il n'y a pas d'envoi de message lors du relâchement du bouton.</p>
<p><b>de</b> Die Funknachricht wird bei gedrückter Taste gesendet und die Übertragung durch ein Klicken ausgewiesen. Auch wenn Sie die Taste gedrückt halten, wird die Nachricht nicht kontinuierlich übertragen. Wenn Sie die Taste los lassen, wird die Nachricht nicht gesendet.</p>	<p><b>es</b> El mensaje de radio se envía en el momento que oye clic al pulsar el botón. Si mantiene el botón pulsado, el mensaje no se transmite de forma continua. El mensaje no se envía cuando se deja de pulsar el botón.</p>
<p><b>it</b> Il messaggio radio viene inviato quando si preme il pulsante, segnalato con un clic. Se si tiene premuto il pulsante, il messaggio non viene trasmesso in modo continuo. Il messaggio non viene inviato quando si rilascia il pulsante.</p>	<p><b>pt</b> A mensagem de rádio é enviada quando o botão é premido, assinalado por um estalido. Se mantiver o botão premido, a mensagem não é transmitida continuamente. A mensagem não é enviada quando se solta o botão.</p>
<p><b>zh</b> 按下按钮（发出“咔”的一声）时会发送无线电消息。如果按住按钮，则不能持续传送消息。松开按钮时不发送消息。</p>	

**D3 Output operation / Fonctionnement des sorties / Ausgangsbetrieb / Operación de salida / Funzionamento uscite / 输出操作 / Operação de saída**

**ZBRR●**

Operation : / Fonctionnement : / Bedienung : / Operación : / Funzionamento : / 操作 : / Operação :

Factory setting / Réglage usine / Werkseitige Standardeinstellung / Ajuste de fábrica / Impostazione di fabbrica / 出厂设置 / Definições de fábrica

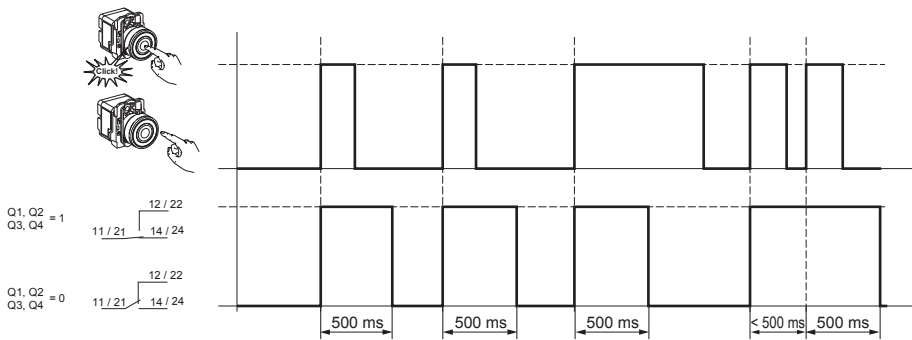

**ZBRR**

Operation : / Fonctionnement : / Bedienung : / Operación : / Funzionamento : / 操作 : / Operação :

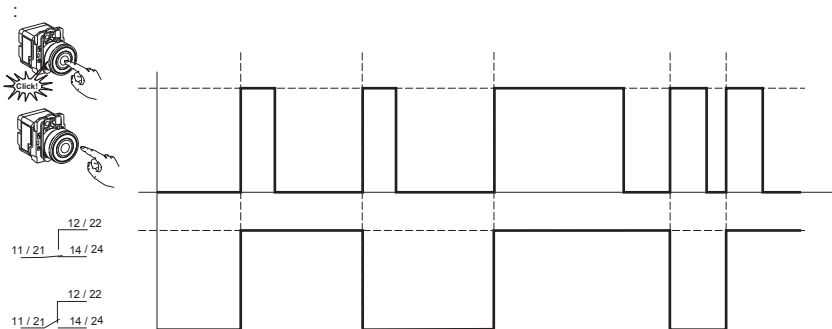

Buttons lock / Verrouillage des boutons  
 Tastensperre / Bloqueo de botones  
 Blocco pulsanti / 按钮锁定  
 Bloqueio do botão

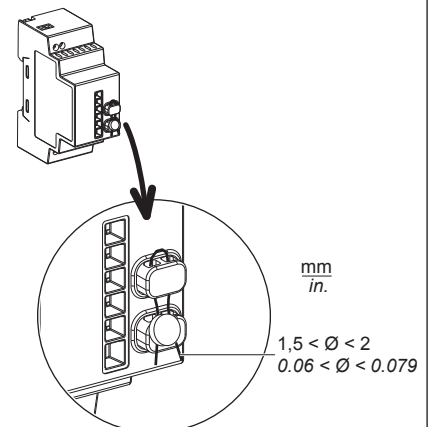

ZBRR  $\text{L} \rightarrow \text{L}$  (Outputs monostable to bistable)

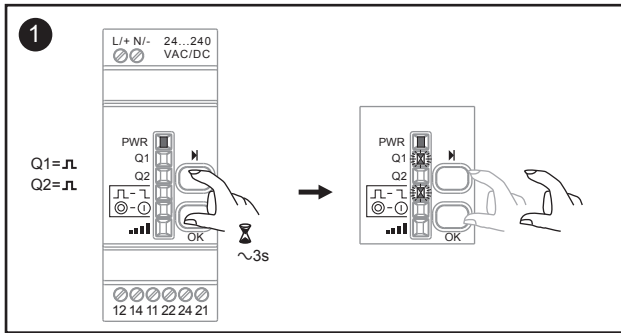

- ON / Allumée / EIN / ON / ON / 开 / ON
- ⚡ Flashing / Clignote / Blinken / Intermitencia / Lampeggiante / 闪烁 / A piscar
- $\text{L}$  Monostable / Monostable / Monoflop / Monoestable / Monostabile / 单稳 / Mono-estável
- $\text{L}$  Bistable / Bistable / Biflop / Biestable / Bistabile / 双稳 / Bi-estável

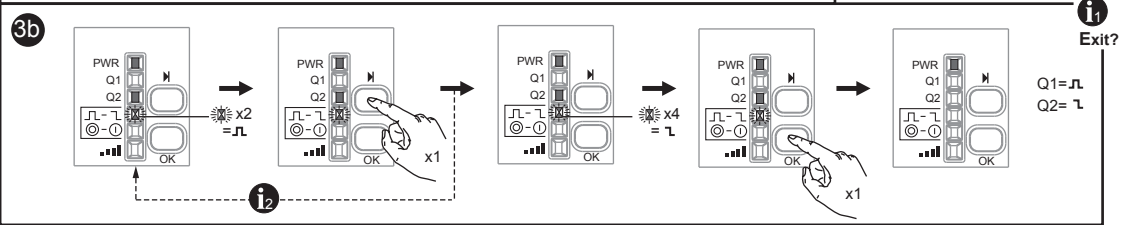
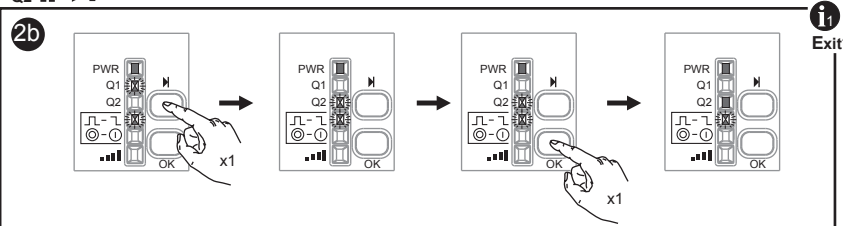
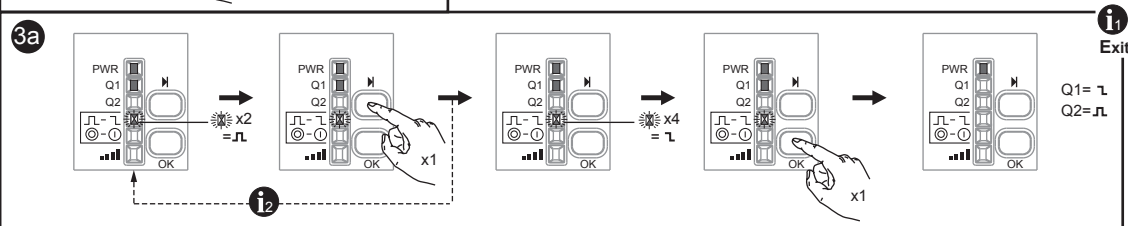
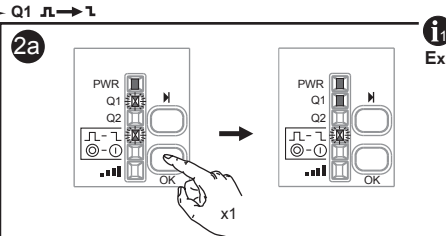
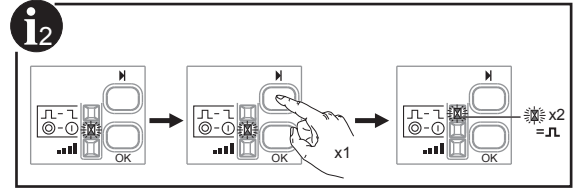
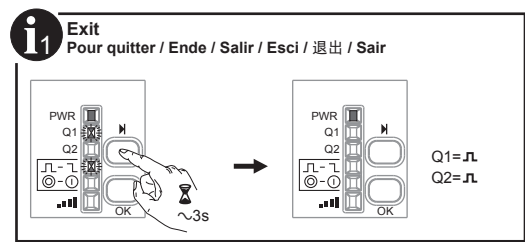

**ZBRR**  
 Description for situations where Stop button does not have priority over Start button. For operation in other situations, consult the Expert Instruction Sheet. / Description pour usage où le bouton Arrêt n'est pas prioritaire par rapport au bouton Marche. Pour un fonctionnement différent, consultez l'Instruction de Service expert. / Beschreibung für Situationen, in denen der Stopp-Taster keine Priorität vor dem Start-Taster hat. Informationen zum Betrieb in anderen Situationen finden Sie im Experten-Anweisungsblatt. / Descripción de situaciones en las que el botón de detención no tiene prioridad respecto al botón de inicio. Para conocer el funcionamiento en otras situaciones, consulte la hoja de instrucciones del experto. / Descrizione di situazioni in cui il pulsante Stop non ha la priorità sul pulsante Avvio. Per informazioni sul funzionamento in altre situazioni, consultare la Scheda di istruzioni per utenti esperti. / “停止”按钮的优先顺序低于“启动”按钮的状况描述。有关其他状况中的操作，请参考《专用说明书》。 / Descrição das situações em que o botão Parar não tem prioridade sobre o botão Iniciar. Para o funcionamento noutras situações, consultar a Folha de Instruções para o Técnico.

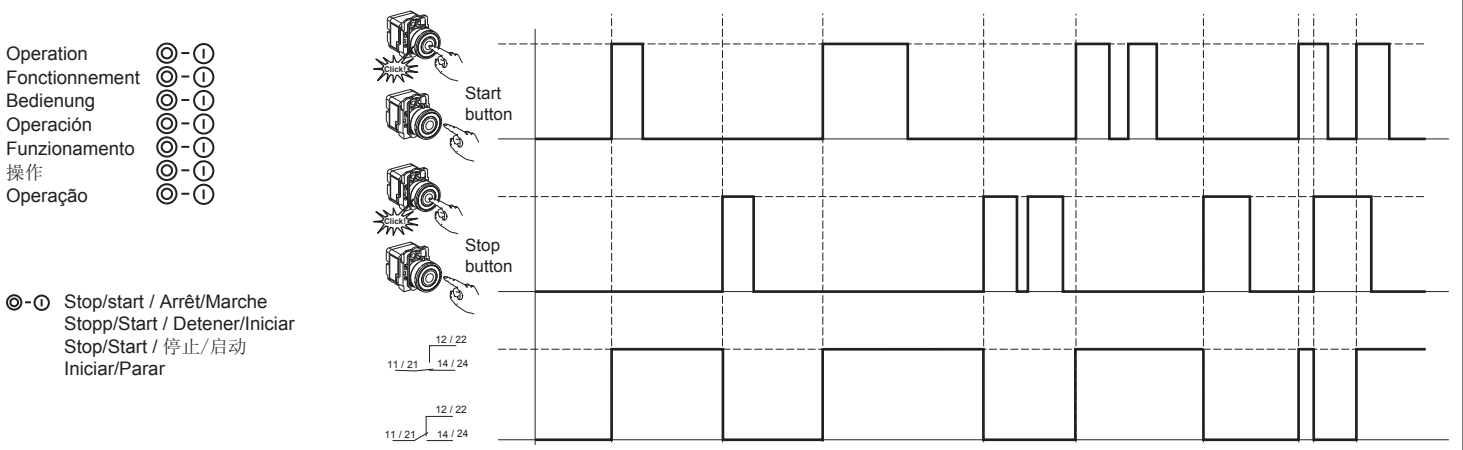

- Operation  $\text{L}$  -  $\text{L}$
  - Fonctionnement  $\text{L}$  -  $\text{L}$
  - Bedienung  $\text{L}$  -  $\text{L}$
  - Operación  $\text{L}$  -  $\text{L}$
  - Funcionamento  $\text{L}$  -  $\text{L}$
  - 操作  $\text{L}$  -  $\text{L}$
  - Operação  $\text{L}$  -  $\text{L}$
- $\text{L}$  -  $\text{L}$  Stop/start / Arrêt/Marche  
 Stopp/Start / Detener/Iniciar  
 Stop/Start / 停止/启动  
 Iniciar/Parar

ZBRR  $\text{L} \rightarrow \text{O} \rightarrow \text{O}$  (Outputs monostable to stop/start)

- ON / Allumée / EIN / ON / ON / 开 / ON
- ⚡ Flashing / Clignote / Blinken / Intermitencia / Lampeggiante / 闪烁 / A piscar
- $\text{L}$  Monostable / Monostable / Monoflop / Monoestable / Monostabile / 单稳 / Mono-estável
- $\text{O} \rightarrow \text{O}$  Stop/start / Arrêt/Marche / Stopp/Start / Detener/Iniciar / Stop/Start / 停止/启动 / Iniciar/Parar

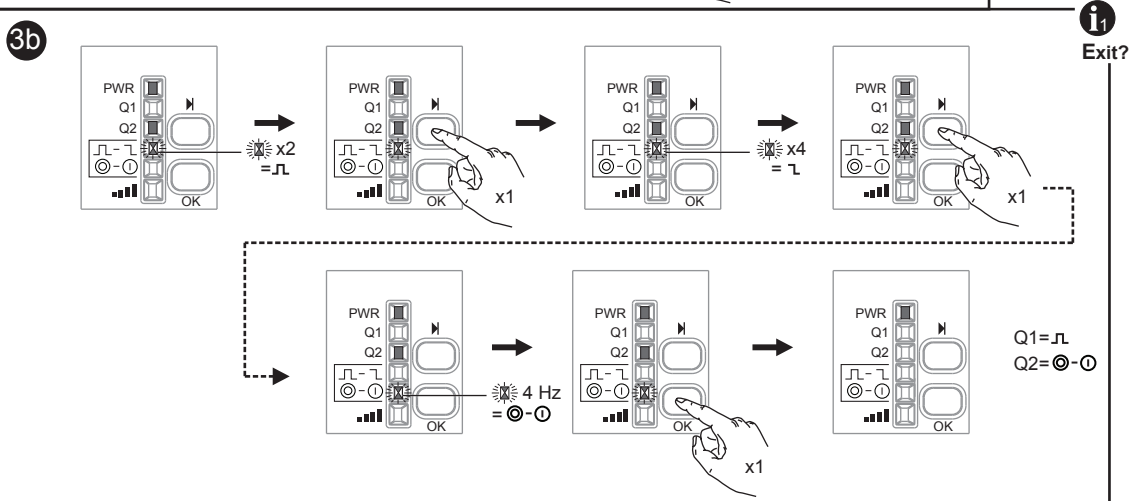
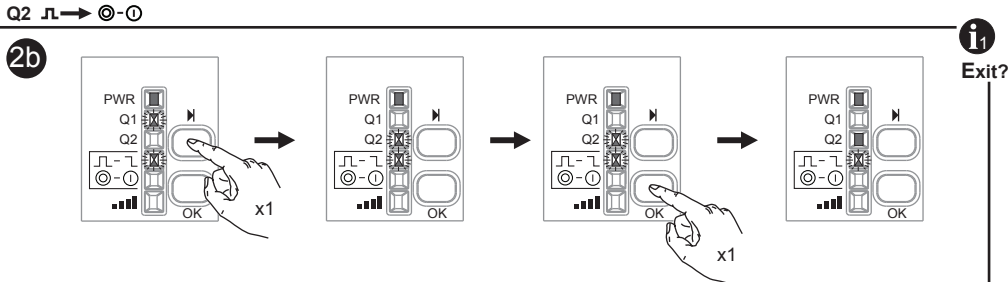
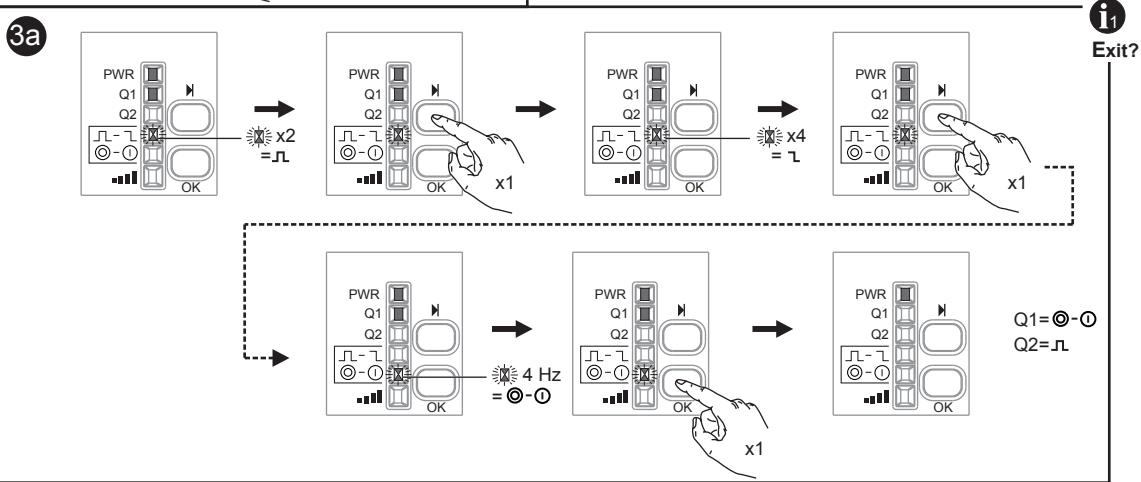
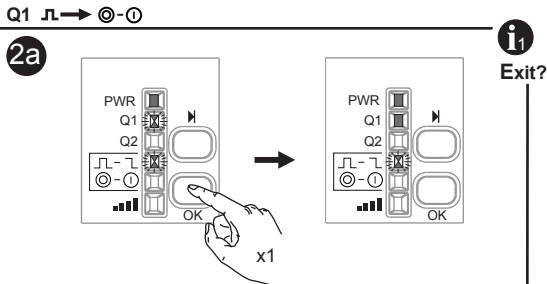
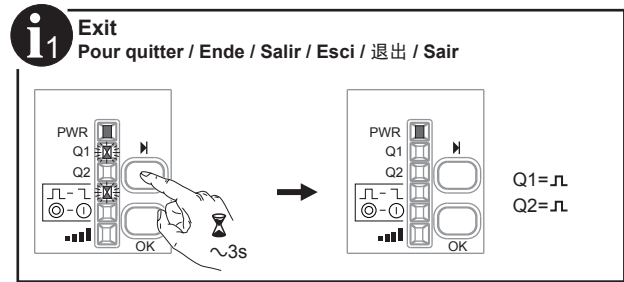
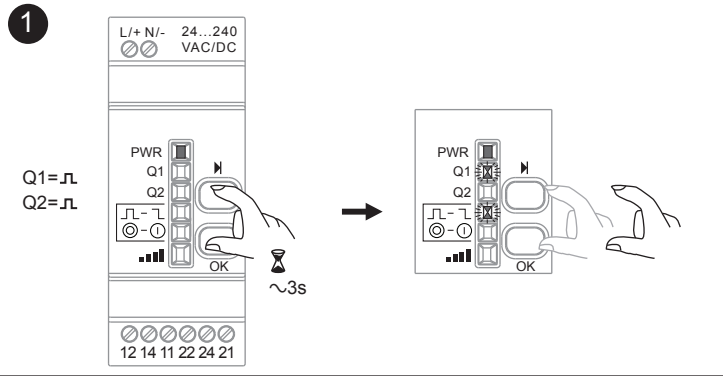

**D4** Teach/Unteach / Apprentissage/Désapprentissage / Teach-In ausführen/aufheben / Aprendizaje/Desaprendizaje / Apprendimento/Annulla apprendimento / 配对/解除配对 / Aprender/Desaprender

**ZBRR** (Teach only for monostable or bistable outputs)

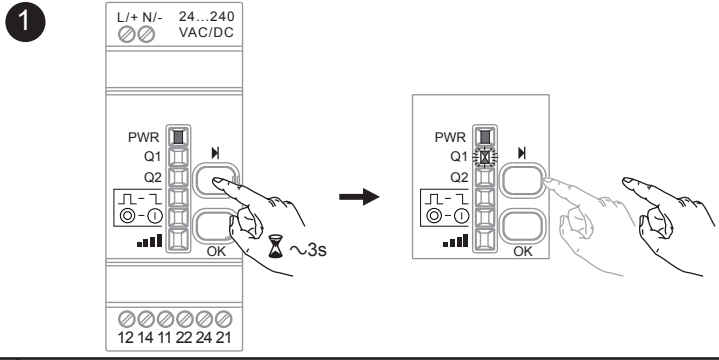

**Q1 (Teach + 4s = Q1 active)**

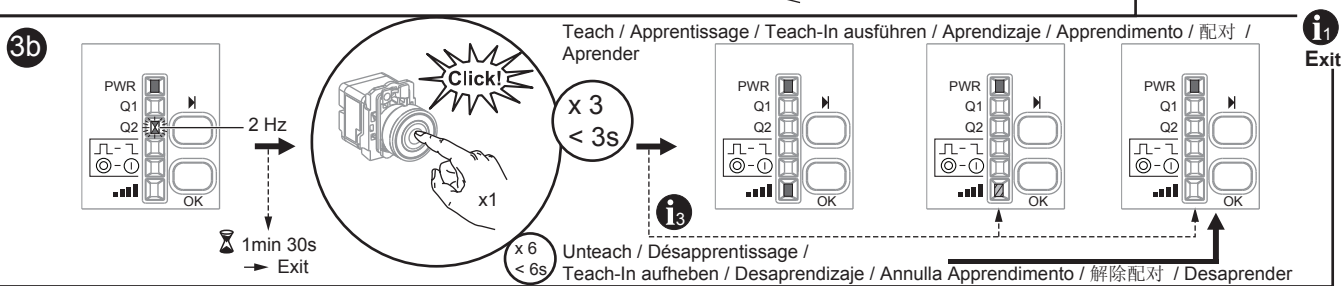
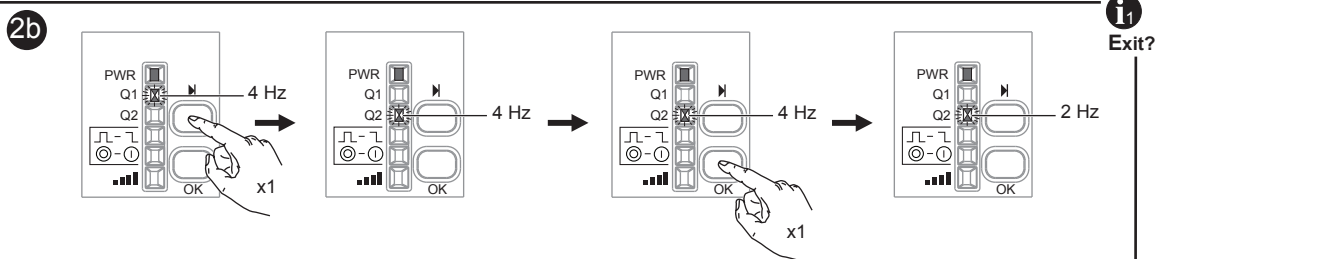
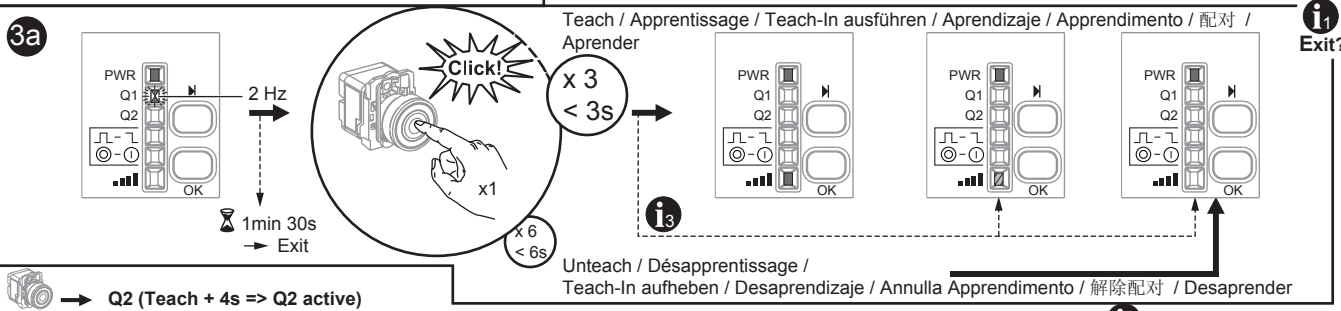
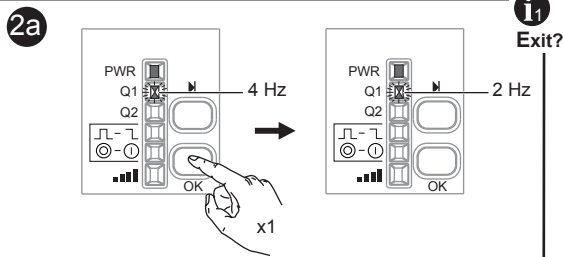

- |   |   |  |   |
|---|---|--|---|
| <p><b>fr</b> Une partie de la transmission peut être perdue. Solutions pour améliorer la réception :</p> <ul style="list-style-type: none"> <li>- Modifier la position de l'émetteur pour éviter les obstacles ;</li> <li>- Réduire la distance entre l'émetteur et récepteur ;</li> <li>- Ajouter une antenne relais.</li> </ul> <p><b>es</b> Puede perderse parte de la transmisión. Soluciones para mejorar la recepción:</p> <ul style="list-style-type: none"> <li>- cambiar la posición del transmisor paraevitar obstáculos</li> <li>- reducir la distancia entretmisor y receptor</li> <li>- añadir una antena de relé</li> </ul> <p><b>zh</b> 某些传输可能会丢失。改善接收效果的解决方案:</p> <ul style="list-style-type: none"> <li>- 改变发射器位置以避免障碍</li> <li>- 缩短发射器和接收器之间的距离</li> <li>- 添加继电器天线</li> </ul> | <p><b>de</b> Es kann vorkommen, dass eine Übertragung verloren geht.Lösungen für einen besseren Empfang:</p> <ul style="list-style-type: none"> <li>- Eine neue Position ohne Hindernissefür den Sender auswählen</li> <li>- Die Entfernung zwischen Senderund Empfänger verringern</li> <li>- Eine Relaisantenne hinzufügen</li> </ul> <p><b>it</b> La trasmissione potrebbe andare parzialmente perduta. Soluzioni per migliorare la ricezione:</p> <ul style="list-style-type: none"> <li>- cambiare la posizione del ricevitore in modo daevitare eventuali ostacoli</li> <li>- ridurre la distanza trasmittitore e ricevitore</li> <li>- aggiungere un'antenna relé</li> </ul> <p><b>pt</b> Pode perder-se alguma transmissão. Soluções para melhorar a recepção:</p> <ul style="list-style-type: none"> <li>- mudar a posição do transmissor paraevitar obstáculos</li> <li>- reduzir a distância entreo transmissor e o receptor</li> <li>- juntar uma antena de relé</li> </ul> | <p><b>fr</b> Aucune réception. Solutions pour obtenir une réception :</p> <ul style="list-style-type: none"> <li>- Répéter la procédure d'apprentissage ;</li> <li>- Réduire la distance entre l'émetteur et récepteur selon la fiche technique ;</li> <li>- Ajouter une antenne relais.</li> </ul> <p><b>es</b> Sin recepción. Soluciones para tener recepción:</p> <ul style="list-style-type: none"> <li>- repetir el procedimiento de "aprendizaje"</li> <li>- reducir la distancia entretmisor y receptor segúnla hoja de datos</li> <li>- añadir una antena de relé</li> </ul> <p><b>zh</b> 无接收。获得接收的解决方案:</p> <ul style="list-style-type: none"> <li>- 重复“示教”步骤</li> <li>- 根据数据表，缩短发射器和接收器之间的距离</li> <li>- 添加继电器天线</li> </ul> | <p><b>de</b> Kein Empfang. Lösungen für die Wiederherstellung des Empfangs:</p> <ul style="list-style-type: none"> <li>- Den Teach-In-Vorgang wiederholen</li> <li>- Die Entfernung zwischen Senderund Empfänger in Übereinstimmung mit dem Datenblatt verringern</li> <li>- Eine Relaisantenne hinzufügen</li> </ul> <p><b>it</b> Assenza di ricezione. Soluzioni per ottenere la ricezione:</p> <ul style="list-style-type: none"> <li>- ripetere la procedura di "apprendimento"</li> <li>- ridurre la distanza trasmittitore e ricevitore come indicato nell foglio dati</li> <li>- aggiungere un'antenna relé</li> </ul> <p><b>pt</b> Sem recepção. Soluções para obter recepção:</p> <ul style="list-style-type: none"> <li>- repetir o procedimento "aprender"</li> <li>- reduzir a distância entreo transmissor e o receptor de acordoom a folha de dados</li> <li>- juntar uma antena de relé</li> </ul> |
|---|---|--|---|

- ⏏ Monostable / Monostable / Monoflop / Monoestable / Monostabile / 单稳 / Mono-estável
- ⏏ Bistable / Bistable / Biflop / Biestable / Bistabile / 双稳 / Bi-estável
- ⏏ Stop/start / Arrêt/Marche / Stopp/Start / Detener/Iniciar / Stop/Start / 停止/启动 / Iniciar/Parar
- Green ON / Allumée verte / Grün EIN / Verde encendido / Verde ON / 绿色亮起 / Verde ON
- Yellow ON / Allumée jaune / Gelb EIN / Amarillo encendido / Giallo ON / 黄色亮起 / Amarelo ON
- ⚡ Flashing / Clignote / Blinken / Intermitencia / Lampeggiante / 闪烁 / A piscar

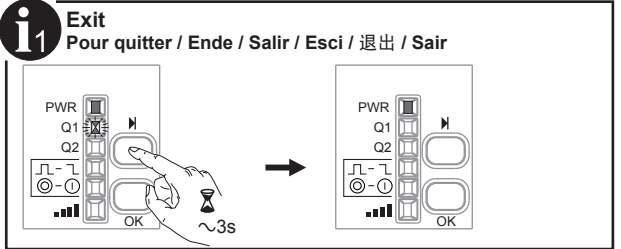

- i1** Exit
- Pour quitter / Ende / Salir / Esci / 退出 / Sair**
- i3** (1) Some transmission may be lost. Solutions to improve the reception:
- change the transmitter position to avoid obstacles
  - reduce the distance between transmitter and receiver
  - add a relay antenna
- (2) No reception. Solutions for having reception:
- repeat the "teach" procedure
  - reduce the distance between transmitter and receiver according to the datasheet
  - add a relay antenna

**ZBRR** (Teach only for stop/start outputs)

- ⌚ Monostable / Monostable / Monoflop / Monoestable / Monostabile / 单稳 / Mono-estável
- ⌚ Bistable / Bistable / Biflop / Biestable / Bistabile / 双稳 / Bi-estável
- Stop/start / Arrêt/Marche / Stopp/Start / Detener/Iniciar / Stop/Start / 停止/启动 / Iniciar/Parar
- Green ON / Allumée verte / Grün EIN / Verde encendido / Verde ON / 绿色亮起 / Verde ON
- Yellow ON / Allumée jaune / Gelb EIN / Amarillo encendido / Giallo ON / 黄色亮起 / Amarelo ON
- Flashing / Clignote / Blinken / Intermitencia / Lampeggiante / 闪烁 / A piscar

**i1** Exit  
 Pour quitter / Ende / Salir / Esci / 退出 / Sair

**i3** (1)  (2)

Some transmission may be lost. The reception should be improved:

- change the transmitter position to avoid obstacles
- reduce the distance between transmitter and receiver
- add a relay antenna

No reception. Solutions for having reception:

- repeat the "teach" procedure
- reduce the distance between transmitter and receiver according to the datasheet
- add a relay antenna

See page 9

**i4**

If a Start Button is memorized without a Stop Button, all the LEDs flash.  
 Si un Bouton Start est mémorisé sans Bouton Stop, toutes les LEDs clignotent.  
 Wenn ein Start-Taster ohne einen Stopp-Taster gespeichert wird, fangen alle LED-Anzeigen an zu blinken.  
 Si un botón de inicio se memoriza sin un botón de detenido, parpadearán todos los LED.  
 Se un pulsante Start è memorizzato senza un pulsante Stop, tutti i LED lampeggiano.  
 如果记忆了“启动按钮”但没有记忆“停止按钮”，则所有 LED 闪烁。  
 Se for memorizado um botão Start (Iniciar) sem um botão Stop (Parar), todos os LEDs piscam.

**Exemple for Q1 output**

**1**

**2**

**3**

Teach / Apprentissage / Teach-In ausführen / Aprendizaje / Aprendizamento / 配对 / Aprender

1min 30s → Exit

Click! x3 < 3s

x6 < 6s

Unteach / Désapprentissage / Teach-In aufheben / Desaprendizaje / Annulla Aprendizamento / 解除配对 / Desaprender

**i1** Exit?

**1** Start button **i4** → Q1 (Teach + 4s = Q1 active)

**4**

**5**

Teach / Apprentissage / Teach-In ausführen / Aprendizaje / Aprendizamento / 配对 / Aprender

1min 30s → Exit

Click! x3 < 3s

x6 < 6s

Unteach / Désapprentissage / Teach-In aufheben / Desaprendizaje / Annulla Aprendizamento / 解除配对 / Desaprender

**i1** Exit?



## ZBRR● ①-① (Teach only for stop/start outputs)

..lll [ ] (1)

- |   |  |
|---|--|
| <p><b>fr</b> Une partie de la transmission peut être perdue.<br/>La réception doit être améliorée :</p> <ul style="list-style-type: none"> <li>- Modifier la position de l'émetteur pour éviter les obstacles ;</li> <li>- Réduire la distance entre l'émetteur et récepteur ;</li> <li>- Ajouter une antenne relais. Voyant de diagnostic</li> </ul> | <p><b>de</b> Es kann vorkommen, dass eine Übertragung verloren geht.<br/>In diesem Fall sollte für einen besseren Empfang gesorgt werden:</p> <ul style="list-style-type: none"> <li>- Eine neue Position ohne Hindernisse für den Sender auswählen</li> <li>- Die Entfernung zwischen Sender und Empfänger verringern</li> <li>- Eine Relaisantenne hinzufügen</li> </ul> |
| <p><b>es</b> "Puede perderse parte de la transmisión.<br/>La recepción debería mejorar:</p> <ul style="list-style-type: none"> <li>- cambiando la posición del transmisor para evitar obstáculos</li> <li>- reduciendo la distancia entre transmisor y receptor</li> <li>- añadiendo una antena de relé"</li> </ul>                                   | <p><b>it</b> La trasmissione potrebbe andare parzialmente perduta.<br/>È necessario migliorare la ricezione:</p> <ul style="list-style-type: none"> <li>- cambiare la posizione del ricevitore in modo da evitare eventuali ostacoli</li> <li>- ridurre la distanza tra trasmettitore e ricevitore</li> <li>- aggiungere un'antenna relé</li> </ul>                        |
| <p><b>zh</b> 某些传输可能会丢失。<br/>应采取以下措施改善接收效果:</p> <ul style="list-style-type: none"> <li>- 改变发射器位置以避免障碍</li> <li>- 缩短发射器和接收器之间的距离</li> <li>- 添加继电器天线</li> </ul>  | <p><b>pt</b> Pode perder-se alguma transmissão.<br/>A recepção deve ser melhorada:</p> <ul style="list-style-type: none"> <li>- mudar a posição do transmissor para evitar obstáculos</li> <li>- reduzir a distância entre transmissor e o receptor</li> <li>- juntar uma antena de relé</li> </ul>  |

..lll [ ] (2)

- |   |  |
|---|--|
| <p><b>fr</b> Aucune réception.<br/>Solutions pour obtenir une réception :</p> <ul style="list-style-type: none"> <li>- Répéter la procédure d'apprentissage ;</li> <li>- Réduire la distance entre l'émetteur et récepteur selon la fiche technique ;</li> <li>- Ajouter une antenne relais.</li> </ul> | <p><b>de</b> Kein Empfang.<br/>Lösungen für die Wiederherstellung des Empfangs:</p> <ul style="list-style-type: none"> <li>- Den Teach-In-Vorgang wiederholen</li> <li>- Die Entfernung zwischen Sender und Empfänger in Übereinstimmung mit dem Datenblatt verringern</li> <li>- Eine Relaisantenne hinzufügen</li> </ul> |
| <p><b>es</b> Sin recepción.<br/>Soluciones para tener recepción:</p> <ul style="list-style-type: none"> <li>- repetir el procedimiento de "aprendizaje"</li> <li>- reducir la distancia entre transmisor y receptor según la hoja de datos</li> <li>- añadir una antena de relé</li> </ul>              | <p><b>it</b> Assenza di ricezione.<br/>Soluzioni per ottenere la ricezione:</p> <ul style="list-style-type: none"> <li>- ripetere la procedura di "apprendimento"</li> <li>- ridurre la distanza tra trasmettitore e ricevitore come indicato nel foglio dati</li> <li>- aggiungere un'antenna relé</li> </ul>             |
| <p><b>zh</b> 无接收。<br/>获得接收的解决方案:</p> <ul style="list-style-type: none"> <li>- 重复“示教”步骤</li> <li>- 根据数据表，缩短发射器和接收器之间的距离</li> <li>- 添加继电器天线</li> </ul>  | <p><b>pt</b> Sem recepção.<br/>Soluções para obter recepção:</p> <ul style="list-style-type: none"> <li>- repetir o procedimento "aprender"</li> <li>- reduzir a distância entre transmissor e o receptor de acordo com a folha de dados</li> <li>- juntar uma antena de relé</li> </ul>                                   |

**Models: ZBRR●, ZBRRC, XB●RFB01**

### FCC USA and I C Canada Compliance Statement

This device complies with part 15 of the FCC rules and Industry Canada licence-exempt RSS standard(s). Operation is subject to the following two conditions: (1) this device may not cause harmful interference, and (2) this device must accept any interference received, including interference that may cause undesired operation of the device.

Note: Schneider Electric is not responsible for any radio or tv interference caused by unauthorized modifications to this equipment. Changes or modifications not expressly approved by Schneider Electric responsible for compliance could void the user's authority to operate the equipment.

Le présent appareil est conforme aux CNR d'Industrie Canada applicables aux appareils radio exempts de licence. L'exploitation est autorisée aux deux conditions suivantes : (1) l'appareil ne doit pas produire de brouillage, et (2) l'utilisateur de l'appareil doit accepter tout brouillage radioélectrique subi, même si le brouillage est susceptible d'en compromettre le fonctionnement.

In USA, our address and contact :  
Schneider Electric  
8001 Knightdale Blvd,  
Knightdale, NC 27545  
919-266-3671 (phone)

**D5 Electronic Lock/Unlock / Verrouillage/Déverrouillage Electronique / Elektronische Sperre/Freigabe / Bloqueo/Desbloqueo electrónico / Blocco/sblocco elettronico / 电子锁定/解锁 / Bloquear/Desbloquear electrónico**

**ZBRR●**

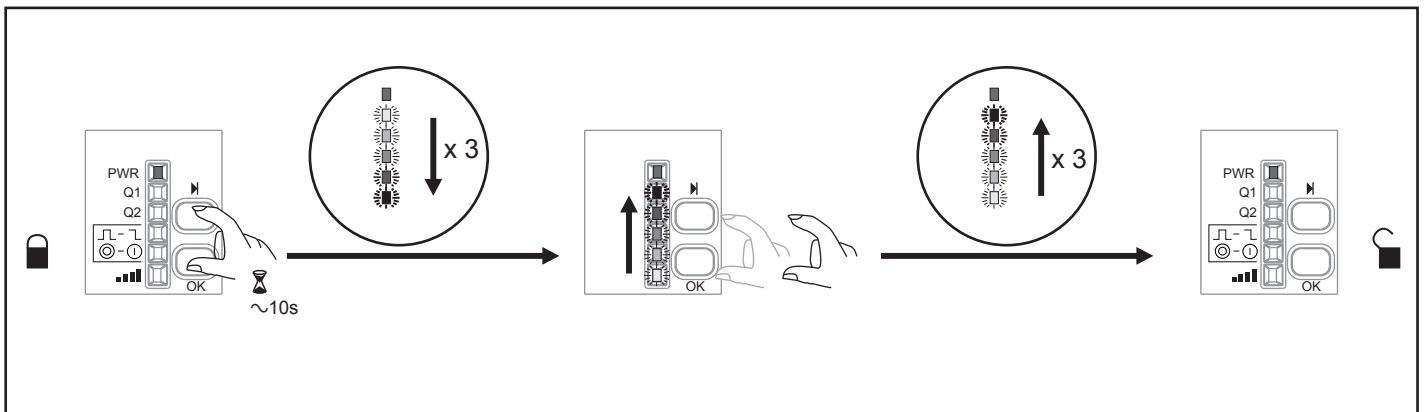
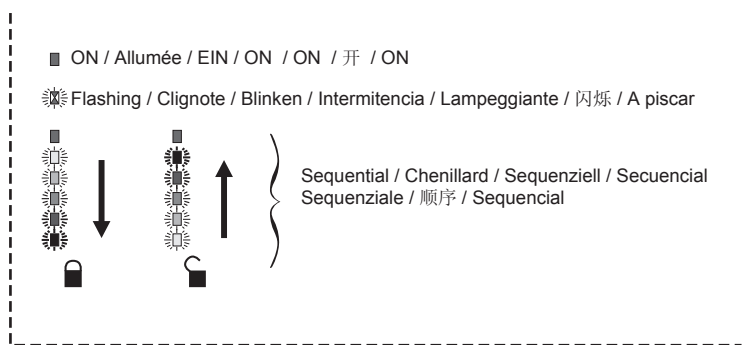
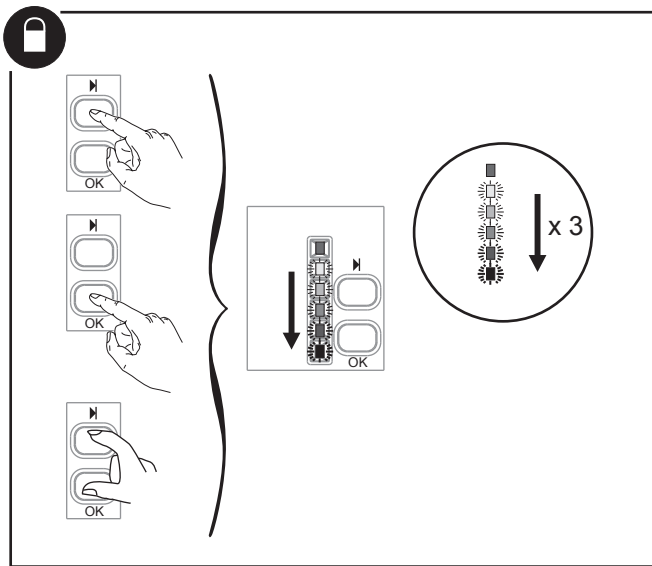
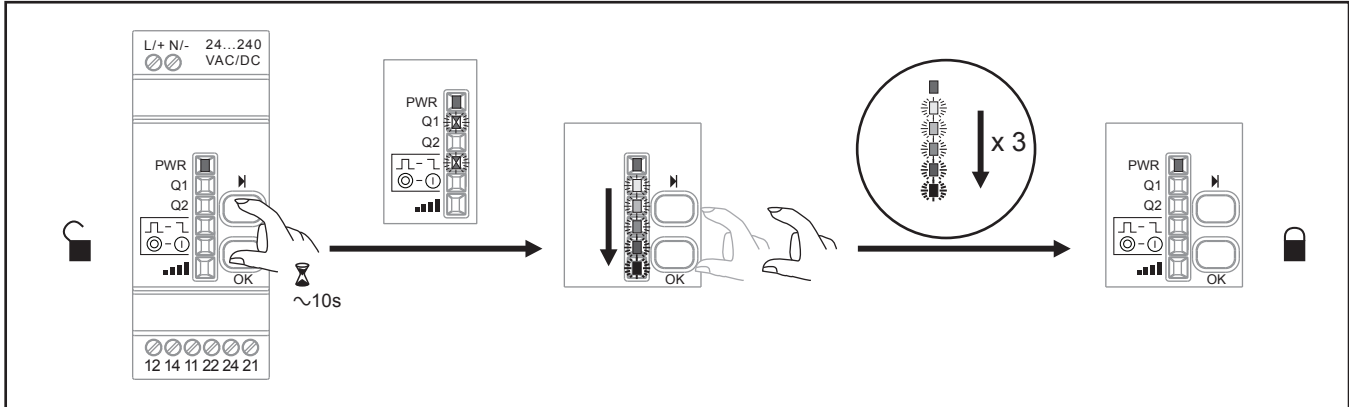

For other functions, consult the Expert Instruction Sheet on: / Pour les autres fonctionnalités, consulter l'Instruction de Service Expert sur : /  
 Weitere Funktionen finden Sie im Experten-Anweisungsblatt: / Para más funciones, consulte la hoja de instrucciones del experto: /  
 Per informazioni sulle altre funzioni, consultare i seguenti argomenti della Scheda di istruzioni per utenti esperti: / 有关其他功能, 请参阅以下位置的《专用说明书》: /  
 No que se refere às outras funções, consultar a Folha de Instruções para o Técnico em: www.schneider-electric.com

- en EIO0000000812
- fr EIO0000000813
- de EIO0000000814
- es EIO0000000815
- it EIO0000000816
- zh EIO0000000817
- pt EIO0000000818

Scan the tag with your smartphone to access the Web site:



**Other functions / Autres fonctions / Weitere Funktionen / Otras funciones / Altre funzioni / 其他功能 / Outras funções**

- ID Reset / Reset ID / ID-Reset / Reseteur ID / Reset ID / ID 复位 / Reposição da ID
- Total Reset / Reset total / Kompletter Reset / Reseteur completamente / Reset totale / 总体复位 / Reposição Total