

Pro-face

by Schneider Electric

Guide d'installation du modèle couleur GP-4100 Series

Veillez lire les « Informations d'avertissement et de précaution » figurant sur la feuille jointe avant d'utiliser le produit.

Consignes de sécurité

Informations importantes 5

Numéros de modèle

Numéros de modèle..... 7

Code global..... 7

Présentation

Contenu de l'emballage 8

À propos du manuel..... 8

Références et fonctions

Références et fonctions 9

Caractéristiques

Caractéristiques électriques..... 10

Caractéristiques environnementales..... 10

Interface

Précaution relative à l'interface..... 11

Interface série 11

Installation

Dimensions de l'ouverture du panneau 15

Conditions d'installation 16

Procédure d'installation..... 19

Câblage

Câblage..... 25

Connexion à l'interface USB

Connexion à l'interface USB 30

Attache USB 31

Pile de l'horodateur

Présentation.....	34
Fixation de la pile de l'horodateur	35
Remplacement de la pile	36

Entretien

Nettoyage du produit.....	37
---------------------------	----

Normes

Normes	38
--------------	----

Informations importantes

Avis

Lisez attentivement ces instructions et examinez le matériel pour vous familiariser avec l'appareil avant de tenter de l'installer, de le faire fonctionner ou d'assurer sa maintenance. Les messages spéciaux suivants que vous trouverez dans cette documentation ou sur l'appareil ont pour but de vous mettre en garde contre des risques potentiels ou d'attirer votre attention sur des informations qui clarifient ou simplifient une procédure.



La présence de ce symbole sur une étiquette "Danger" ou "Avertissement" signale un risque d'électrocution qui provoquera des blessures physiques en cas de non-respect des consignes de sécurité.



Ce symbole est le symbole d'alerte de sécurité. Il vous avertit d'un risque de blessures corporelles. Respectez scrupuleusement les consignes de sécurité associées à ce symbole pour éviter de vous blesser ou de mettre votre vie en danger.

DANGER

DANGER signale un risque qui, en cas de non-respect des consignes de sécurité, **provoque** la mort ou des blessures graves.

AVERTISSEMENT

AVERTISSEMENT signale un risque qui, en cas de non-respect des consignes de sécurité, **peut provoquer** la mort ou des blessures graves.

ATTENTION

ATTENTION signale un risque qui, en cas de non-respect des consignes de sécurité, **peut provoquer** des blessures légères ou moyennement graves.

AVIS

AVIS indique des pratiques n'entraînant pas de risques corporels.

REMARQUE IMPORTANTE

L'installation, l'utilisation, la réparation et la maintenance des équipements électriques doivent être assurées par du personnel qualifié uniquement.

Schneider Electric, y compris toute filiale ou société affiliée (ci-après dénommées Schneider Electric) décline toute responsabilité quant aux conséquences de l'utilisation de l'utilisation de cet appareil.

Une personne qualifiée est une personne disposant de compétences et de connaissances dans le domaine de la construction, du fonctionnement et de l'installation des équipements électriques, et ayant suivi une formation en sécurité leur permettant d'identifier et d'éviter les risques encourus.

Si l'équipement est utilisé d'une manière non spécifiée par le fabricant, la protection assurée peut être compromise.

Numéros de modèle

Gamme		Nom du modèle	Numéros de modèle *1
Modèle couleur GP-4100 Series	Type Ethernet	GP-4114T	PFXGP4114T1D PFXGP4114T2D
	Type RS-232C	GP-4115T	PFXGP4115T1D PFXGP4115T2D
		GP-4115T3	PFXGP4115T3D
	Type RS-422/485	GP-4116T	PFXGP4116T1D PFXGP4116T2D

*1 Inclut des modèles avec des caractères alphanumériques supplémentaires à la fin du numéro de modèle.

Code global

Un code global est attribué à chaque produit Pro-face comme numéro de modèle universel.

Pour obtenir de plus amples informations sur les modèles de produit et leur code global correspondant, veuillez vous référer à l'adresse suivante.

<http://www.pro-face.com/trans/en/manual/1003.html>

Contenu de l'emballage

Les articles suivants sont inclus dans l'emballage. Vérifiez que tous sont présents avant d'utiliser le produit.

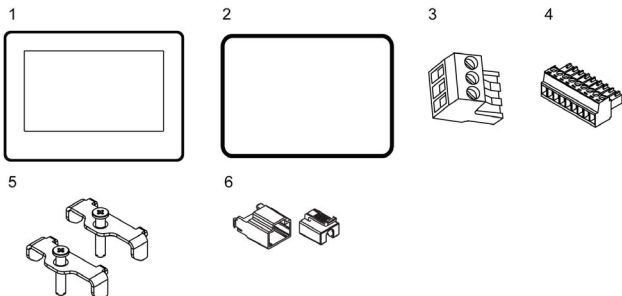

- 1 Modèle couleur GP-4100 Series : 1
- 2 Joint d'installation : 1 (fixé sur le produit)
- 3 Connecteur d'alimentation CC : 1 (joint à ce produit)
- 4 Connecteur COM I/F : 1 (pour types RS-232C et RS-422/485)
- 5 Fixation d'installation : 2 pièces/ensemble
- 6 Pince USB Type A (1 port) : 1
- 7 Guide d'installation du modèle couleur GP-4100 (ce guide) : 1
- 8 Informations d'avertissement et de précaution : 1

Ce produit a été emballé avec soin, une attention particulière ayant été portée à la qualité. Si toutefois vous constatez que des éléments sont endommagés ou manquants, contactez immédiatement votre distributeur local.

À propos du manuel

Ce manuel décrit les procédures de câblage et de montage. Pour des informations détaillées, reportez-vous au manuel du matériel du modèle couleur GP-4100 Series.

Vous pouvez télécharger le manuel à partir de notre site Web à l'adresse suivante :

<http://www.pro-face.com/trans/en/manual/1001.html>

Références et fonctions

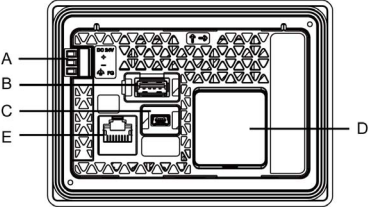
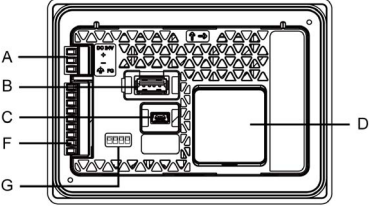
<p>Type Ethernet, (Vue arrière)</p>	 <p>A diagram of the back panel of a device. It shows a power connector (A), two USB ports (B and C), an Ethernet port (E), and a battery cover (D). The panel is mounted on a metal frame with a mesh pattern.</p>
<p>Type RS-232C, type RS-422/485 (Vue arrière)</p>	 <p>A diagram of the back panel of a device, similar to the one above but with additional ports. It shows a power connector (A), two USB ports (B and C), a serial port (F), a DIP switch (G), and a battery cover (D). The panel is mounted on a metal frame with a mesh pattern.</p>

- A: Connecteur d'alimentation
- B: Interface USB (Type A)
- C: Interface USB (mini-B)
- D: Couverture de la pile de l'horodateur
- E: Interface Ethernet
- F: Interface série
- G : Commutateur DIP (voir page 12)
Uniquement sur type RS-422/485.

Caractéristiques électriques

		GP-4114T	GP-4115T GP-4115T3	GP-4116T	
Alimentation	Tension d'entrée nominale	12...24 Vdc			
	Limites de tension d'entrée	10,2...28,8 Vdc			
	Chute de tension	12 Vdc : 1 ms ou moins 24 Vdc : 3 ms ou moins			
	Consommation d'énergie	Lorsque les appareils USB ne sont pas alimentés	3,9 W ou moins	3,4 W ou moins	3,6 W ou moins
		Lorsque les appareils USB sont alimentés	8,1 W ou moins	7,5 W ou moins	7,7 W ou moins
	Courant d'appel	12 Vdc : 20 A ou moins 24 Vdc : 40 A ou moins			
Résistance de tension	1 000 Vca 20 mA pendant 1 minute (entre la charge et les bornes FG)				
Résistance d'isolement	500 Vdc, 10 MΩ ou plus (entre la charge et les bornes FG)				

Caractéristiques environnementales

Environnement physique	Température de l'air ambiant	0...50 °C (32...122 °F)*1
	Température de stockage	-20...60 °C (-4...140 °F)
	Température de l'air ambiant et humidité de stockage	10...90 % HR (sans condensation, température au bulbe humide 39 °C [102,2 °F] ou moins)
	Poussière	0,1 mg/m ³ (10 ⁻⁷ oz/ft ³) ou moins (non conductrice)
	Degré de pollution	À utiliser dans un environnement de degré de pollution 2
	Pression atmosphérique (Altitude d'utilisation)	800...1 114 hPa (2 000 m [6 561 ft] ou moins)

*1 La plage indiquée pour la température de l'air ambiant est de 0 à 45 °C (de 32 à 113 °F) lorsque le courant de sortie de l'interface USB (type A) est compris entre 0,25 A et 0,5 A.

Précaution relative à l'interface

Utilisez uniquement le circuit SELV (Safety Extra-Low Voltage) pour connecter les interfaces COM, USB et LAN.

DANGER

CHOC ÉLECTRIQUE ET INCENDIE

En cas d'utilisation de la borne SG pour connecter un équipement externe au produit :

- Vérifiez qu'il n'y a pas de boucle de court-circuit lors de l'installation du système.
- Connectez la borne SG à un équipement distant lorsque le périphérique externe n'est pas isolé.
- Connectez la borne SG sur une connexion de masse fiable et connue afin de réduire le risque d'endommager le circuit.

Le non-respect de suivre ces instructions entraînera la mort ou des blessures graves.

Interface série

Pour plus d'informations sur comment connecter les contrôleurs et autres types d'équipement, reportez-vous au manuel de pilote de périphérique correspondant de votre logiciel d'édition d'écrans.

L'interface série n'est pas isolée. Les bornes SG (mise à la terre du signal) et FG (prise de terre) sont connectées à l'intérieur du produit.

ATTENTION

PERTE DE COMMUNICATION

- Assurez-vous que les connexions aux ports de communication n'exposent pas ceux-ci à des contraintes physiques excessives.
- Fixez solidement les câbles de communication au mur du panneau ou à l'armoire.

Le non-respect de suivre ces instructions peut entraîner des blessures corporelles ou des dommages matériels.

REMARQUE : Utilisez uniquement le courant nominal.

RS-232C et RS-422/485

Connecteur COM I/F (9 broches, bornier d'alimentation 2 pièces)

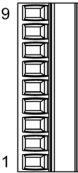
Côté de connexion de câble	Broche n°	RS-232C	RS-422/485
		Nom du signal	Nom du signal
	1	CI (RI)	CSB
	2	CD	CSA
	3	CS(CTS)	ERB
	4	RS(RTS)	ERA
	5	SG	SG
	6	DR(DSR)	RDB
	7	ER(DTR)	RDA
	8	RD(RXD)	SDB
	9	SD(TXD)	SDA

REMARQUE : Vous pouvez définir une résistance de terminaison en utilisant le commutateur DIP (4 bits) sur l'arrière du modèle de type RS-422/485. Les paramètres par défaut sont réglés sur « OFF » (pas de résistance de terminaison). Vérifiez les conditions de connexion de la résistance de terminaison à l'appareil connecté (PLC) et effectuez le réglage si nécessaire.

Caractéristiques du câble de communication

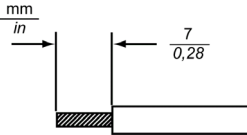
Diamètre du câble de communication* ¹	0,14...1,5 mm ² (AWG 28...16)
Type de conducteur	Fil simple ou multibrin* ²
Longueur du conducteur	

*1 Lorsque vous insérez deux fils dans une fiche de connexion, le diamètre du fil simple est de 0,08 à 0,5 mm² (AWG 28 à 22), le diamètre du fil multibrin est de 0,08 à 0,75 mm² (AWG 28 à 20).

*2 Si les fils multibrins du conducteur ne sont pas torsadés correctement, un court-circuit peut survenir sur la boucle au niveau des fils d'extrémité ou d'une électrode.

Câblage du connecteur d'interface COM

⚡ ⚠ DANGER

CHOC ÉLECTRIQUE

Toujours débrancher le connecteur de ce produit avant de câbler le connecteur.

Le non-respect de suivre ces instructions entraînera la mort ou des blessures graves.

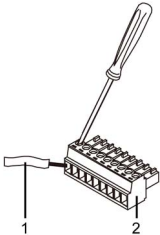
Étape	Action
1	Utilisez un tournevis plat (taille 0,4 x 2,5) pour desserrer les vis du bornier.
2	Dénudez le câble de communications et fixez-le à la fiche de connexion.  <p>1 Câble de communication 2 Connecteur COM I/F</p>
3	Utilisez un tournevis plat pour serrer les vis du bornier sur la fiche de connexion de l'étape 2. REMARQUE : Le couple de serrage recommandé pour serrer ces vis est de 0,196 N•m (1,735 lb-in).
4	Insérez le connecteur de l'interface série de ce produit.

AVIS

BOÎTIER CASSÉ

Le couple de serrage des vis de fixation ne doit pas dépasser 0,196 N•m (1,735 lb-in).

Le non-respect de suivre ces instructions peut entraîner des dommages matériels.

Dimensions de l'ouverture du panneau

Selon les dimension de l'ouverture du panneau, ouvrez un trou de montage dans le panneau.

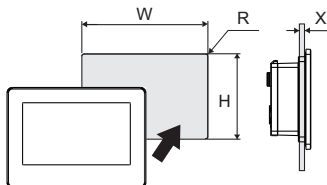

Dimensions de l'ouverture du panneau pour le modèle de couleur

W	H	X	R
112,5 $^{+1}_{-0}$ mm (4,43 $^{+0,04}_{-0}$ in)	77,5 $^{+1}_{-0}$ mm (3,05 $^{+0,04}_{-0}$ in)	1,5...6 mm (0,06...0,24 in)	2...3 mm (0,08...0,12 in)

Installation de la découpe de panneau pour le modèle monochrome (GP-410*)

REMARQUE : L'adaptateur de découpe de panneau (numéro de modèle : PFXZCFAD31) est nécessaire pour ce type d'installation.

W	H	X	R
105 $^{+1}_{-0}$ mm (4,13 $^{+0,04}_{-0}$ in)	66 $^{+1}_{-0}$ mm (2,6 $^{+0,04}_{-0}$ in)	1,5...6 mm (0,06...0,24 in)	2...3 mm (0,08...0,12 in)

Conditions d'installation

Ce produit est conçu pour l'utilisation sur une surface plane d'un boîtier de type 1, type 4X (usage intérieur seulement) ou type 13 ou IP65F.

Soyez conscient des points suivants lors de la construction de ce produit en un produit d'utilisation finale :

- La face arrière de ce produit n'est pas approuvée comme boîtier. Lors de la construction de ce produit en un produit d'utilisation finale, assurez-vous d'utiliser un boîtier qui satisfait aux normes en tant que boîtier global du produit d'utilisation finale.
- Installez ce produit dans un boîtier équipé d'une rigidité mécanique.
- Ce produit n'est pas conçu pour une utilisation extérieure. L'homologation UL obtenue est pour une utilisation intérieure seulement.
- Installez et opérez ce produit avec son panneau avant orienté vers l'extérieur.

REMARQUE :

- IP65F ne fait pas partie de l'homologation UL.
- Le couple nécessaire pour serrer la vis des attaches de montage fournies est de 0,35 N•m (3,1 lb-in).

Assurez-vous que le mur d'installation ou la surface de l'armoire est plane, en bon état et ne comporte pas de bords irréguliers. Des bandes métalliques de renforcement peuvent être fixées à l'intérieur de la paroi, à proximité de la découpe, pour en augmenter la rigidité.

Déterminez l'épaisseur du mur de l'enceinte en fonction du niveau de résistance requis : 1,5...6 mm (0,06...0,24 in).
Même si l'épaisseur de paroi de l'installation se situe dans la plage recommandée pour les « dimensions de coupe d'écran », le panneau pourrait se déformer, en fonction du matériau, de la taille et de l'emplacement de l'installation du produit et d'autres périphériques. Pour éviter la déformation, la surface du montage devra peut-être être renforcée.

Assurez-vous que la température de l'air ambiant et l'humidité ambiante sont comprises dans les plages indiquées. Température de l'air ambiant : 0 à 50 °C (32 à 122 °F) ; humidité ambiante : 10 à 90 % RH ; température du thermomètre mouillé : maximum 39 °C (102 °F) (voir page 10). Lors de l'installation du produit dans une armoire ou un boîtier, la température ambiante de fonctionnement est la température interne de l'armoire ou du boîtier.

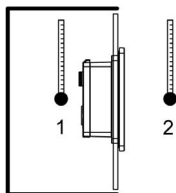

- 1 Intérieur de l'armoire
- 2 Face du panneau

Assurez-vous que la chaleur dégagée par les équipements situés à proximité n'entraîne pas un dépassement de la température de fonctionnement standard du produit.

Lors du montage vertical du produit, assurez-vous que le côté gauche du produit est orienté vers le haut. En d'autres mots, le connecteur d'alimentation c.c. devra se situer en bas.

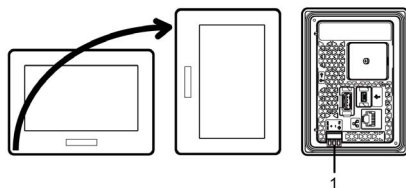

- 1 Connecteur d'alimentation

REMARQUE : Pour un montage vertical, assurez-vous que votre logiciel d'édition d'écrans prend en charge la fonction.

Lors de l'installation du produit dans une position inclinée, l'inclinaison ne doit pas dépasser 30°.

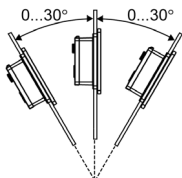

Lors de l'installation du produit dans une position ayant une inclinaison dépassant 30°, la température ambiante ne doit pas dépasser 40 °C (104 °F). Vous pouvez utiliser un dispositif de refroidissement de l'air (ventilateur, climatiseur) pour vous assurer que la température de fonctionnement ne dépasse pas 40 °C (104 °F).

Pour faciliter la maintenance, l'exploitation et améliorer la ventilation, installez le produit à au moins 100 mm (3,94 in) des structures voisines et des autres équipements, comme indiqué sur l'illustration suivante :

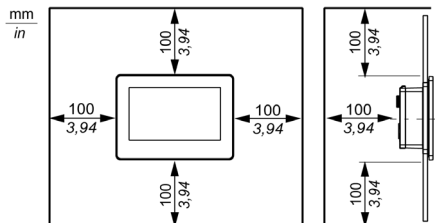

Procédure d'installation

DANGER

RISQUE D'ÉLECTROCUTION, D'EXPLOSION OU CLAIR D'ARC ÉLECTRIQUE

- Débranchez toutes les sources d'alimentation de l'appareil avant de retirer tout capot ou élément du système, et avant d'installer ou de retirer tout accessoire, élément matériel ou câble.
- Débranchez le câble d'alimentation du produit et de l'alimentation.
- Utilisez toujours un dispositif de mesure de la tension correctement calibré afin de vous assurer que l'unité est hors tension.
- Remplacez et fixez tous les capots et éléments du système avant de mettre le produit sous tension.

Le non-respect de suivre ces instructions entraînera la mort ou des blessures graves.

AVIS

RISQUE DE DÉTÉRIORATION DU MATÉRIEL

Conservez ce produit stable dans la découpe lorsque vous installez ou retirez les vis de fixation.

Le non-respect de suivre ces instructions peut entraîner des dommages matériels.

Installation de la découpe de panneau pour le modèle en couleur

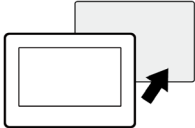
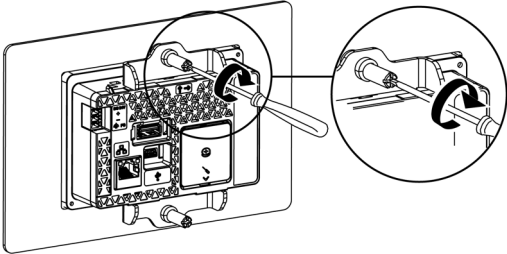
Étape	Action
1	Placez ce produit sur une surface de niveau propre, l'écran étant orienté vers le bas.
2	Assurez-vous que le joint du produit est correctement enfoncé dans la rainure du boîtier qui longe le périmètre du châssis du cadre de l'écran. REMARQUE : Utilisez toujours le joint de montage puisque celui-ci absorbe les vibrations en plus de repousser les liquides. Pour la procédure de remplacement du joint d'installation, consultez le Manuel de l'équipement du modèle couleur GP-4100 Series.
3	Selon les dimensions de découpe du panneau de ce produit (voir page 15), ouvrez un trou de montage sur le panneau et attachez le produit au panneau à partir de l'avant. 
4	Insérez les crochets d'attache de montage dans les emplacements d'insertion sur le produit. Serrez les vis d'attache de montage dans le sens des aiguilles d'une montre à l'aide d'un tournevis. Il y a deux emplacements d'installation en haut et en bas de ce produit. Le couple nécessaire est de 0,35 N•m (3,1 lb-in) 
	REMARQUE : Si vous dépassez le couple recommandé en serrant les vis de serrage de l'installation, la face avant de ce produit peut se tordre.

AVIS

BOÎTIER CASSÉ

Le couple de serrage des vis de fixation ne doit pas dépasser 0,35 N•m (3,1 lb-in).

Le non-respect de suivre ces instructions peut entraîner des dommages matériels.

▲ ATTENTION

RISQUE DE BLESSURES

Ne faites pas tomber le produit lorsque vous le retirez du panneau.

- Tenez le produit en place après avoir retiré les fixations.
- Utilisez les deux mains.

Le non-respect de suivre ces instructions peut entraîner des blessures corporelles ou des dommages matériels.

Installation de la découpe de panneau pour le modèle monochrome (GP-410*)

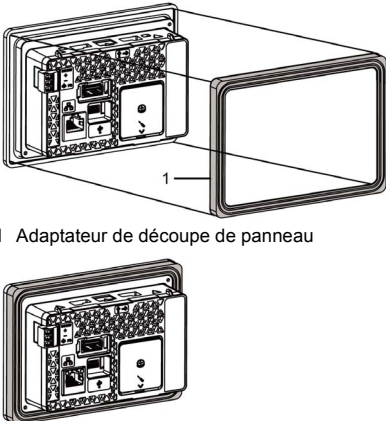
Étape	Action
1	Placez ce produit sur une surface de niveau propre, l'écran étant orienté vers le bas.
2	Retirez le joint de ce produit.
3	<p>Fixez l'adaptateur de découpe de panneau (numéro de modèle : PFXZCFAD31) à ce produit.</p> <p>Assurez-vous que l'adaptateur de découpe de panneau est correctement enfoncé dans la rainure du boîtier qui longe le périmètre du châssis du cadre de l'écran.</p>  <p>1 Adaptateur de découpe de panneau</p> <p>REMARQUE : Utilisez toujours l'adaptateur de découpe de panneau puisque celui-ci absorbe les vibrations en plus de repousser les liquides.</p>

- 4 Depuis la face avant du panneau, fixez ce produit sur le trou de montage du panneau monochrome (voir page 15).

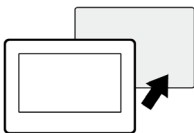

REMARQUE : Le produit comporte deux projections en haut pour éviter de tomber pendant l'installation. Veuillez insérer ce produit dans le panneau à un angle pour éviter de heurter les projections.

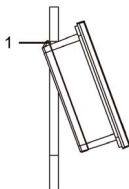

1 Projections

- 5 Insérez les crochets d'attache de montage dans les emplacements d'insertion sur le produit. Serrez les vis d'attache de montage dans le sens des aiguilles d'une montre à l'aide d'un tournevis. Il y a deux emplacements d'installation en haut et en bas de ce produit. Le couple nécessaire est de 0,35 N•m (3,1 lb-in).

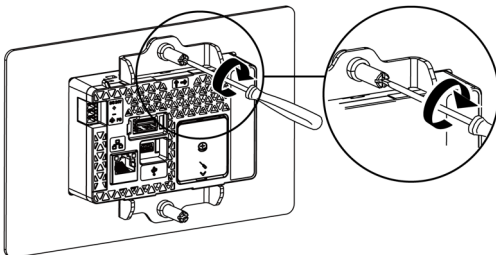

REMARQUE : Si vous dépassez le couple recommandé en serrant les vis de serrage de l'installation, la face avant de ce produit peut se tordre.

AVIS

BOÎTIER CASSÉ

Le couple de serrage des vis de fixation ne doit pas dépasser 0,35 N•m (3,1 lb-in).

Le non-respect de suivre ces instructions peut entraîner des dommages matériels.

Câblage

DANGER

RISQUE D'ÉLECTROCUTION, D'EXPLOSION OU CLAIR D'ARC ÉLECTRIQUE

- Débranchez toutes les sources d'alimentation de l'appareil avant de retirer tout capot ou élément du système, et avant d'installer ou de retirer tout accessoire, élément matériel ou câble.
- Coupez l'alimentation avant de câbler les bornes d'alimentation du produit.
- Utilisez toujours un dispositif de mesure de la tension correctement calibré afin de vous assurer que l'unité est hors tension.
- Remplacez et fixez tous les capots et éléments du système avant de mettre le produit sous tension.
- Utilisez uniquement la tension spécifiée pour alimenter ce produit. Cevproduit est conçu pour une utilisation avec une alimentation de 12 à 24 Vdc. Vérifiez si votre équipement est une unité c.c. avant de le mettre sous tension.
- Le produit n'est pas équipé d'un interrupteur ; vous devez donc en installer un sur la source d'alimentation.
- Veillez à mettre à la terre la borne FG du produit.

Le non-respect de suivre ces instructions entraînera la mort ou des blessures graves.

REMARQUE :

- Les bornes SG (mise à la terre du signal) et FG (prise de terre) sont connectées à l'intérieur du produit.
- Une fois la borne FG connectée, assurez-vous que le fil est relié à la terre. Si le produit n'est pas relié à la terre, des interférences électromagnétiques (EMI) excessives peuvent survenir.

Préparation du cordon d'alimentation CC

- Assurez-vous que le fil de terre soit du même calibre ou supérieur par rapport aux fils d'alimentation.
- N'utilisez pas des fils en aluminium pour le cordon d'alimentation.
- Si les extrémités de chaque fil ne sont pas torsadées correctement, les fils peuvent créer un court circuit.
- Le type de conducteur est un fil rigide ou toronné.
- Utilisez un fil de cuivre classé pour une température de 75 °C (167 °F) ou supérieure.

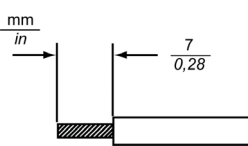
Diamètre du cordon d'alimentation	0.75...1.5 mm ² (AWG 18...16)
Type de conducteur	Fil massif ou multibrin
Longueur du conducteur	

Spécifications du connecteur d'alimentation

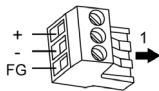
 <p>1 Sens d'insertion</p>	Connexion	Fil
	+	12...24 Vdc
	-	0 Vdc
	FG	Borne de terre raccordée au châssis du panneau.

Raccordement du cordon d'alimentation CC

Étape	Action
1	Assurez-vous que le cordon d'alimentation n'est pas branché sur l'alimentation.
2	Vérifiez la tension nominale et enlevez l'autocollant « DC24V » du connecteur d'alimentation CC.
3	Retirez le connecteur (prise) d'alimentation du produit.
4	Dénudez la membrane du cordon d'alimentation et raccordez-les au connecteur d'alimentation. REMARQUE : <ul style="list-style-type: none"> • Utilisez un tournevis plat (taille 0,4 x 2,5) pour serrer les vis du bornier. Le couple de serrage recommandé pour les vis est de 0,22 à 0,25 N•m (1,95 à 2,2 lb-in). • Ne soudez pas la connexion du câble. Vous risqueriez d'endommager ce produit en raison d'une chaleur anormale ou de provoquer un incendie.
5	Remettez en place le connecteur (prise) d'alimentation.

Précautions relatives au câblage

DANGER

COURT-CIRCUIT, INCENDIE OU FONCTIONNEMENT INCORRECT DE L'ÉQUIPEMENT

Évitez d'appliquer une force excessive sur le câble d'alimentation afin d'éviter un déconnexion accidentelle.

- Fixez correctement les câbles d'alimentation au panneau ou à l'armoire.
- Utilisez le couple nécessaire pour serrer les vis du bornier du produit.
- Installez et fixez le produit sur le panneau d'installation ou l'armoire avant de connecter les lignes d'alimentation et de communication.

Le non-respect de suivre ces instructions entraînera la mort ou des blessures graves.

Amélioration de la résistance au bruit ou aux surtensions

- Le cordon d'alimentation du produit ne doit pas être groupé avec des lignes de circuit principal (haute tension, haute intensité) ou des lignes de signal d'entrée/sortie, et leurs divers systèmes doivent être conservés séparément. Lorsqu'il est impossible de câbler les lignes électriques au moyen d'un système séparé, utilisez des câbles blindés comme lignes d'entrée/sortie.
- Réduisez au maximum la longueur du cordon d'alimentation et torsadez les extrémités des fils ensemble (p.ex., câblage à paires torsadées) à proximité du bloc d'alimentation.
- S'il y a un excès de bruit sur la ligne d'alimentation, connectez un dispositif antiparasites avant de mettre l'équipement sous tension.
- Connectez un parasurtenseur afin de gérer les surtensions.
- Pour augmenter la résistance aux bruits, attachez un tore magnétique au câble d'alimentation.

Branchements de l'alimentation

- Utilisez le circuit SELV (Safety Extra-Low Voltage) et le circuit LIM (Limited Energy) pour l'entrée C.C.
- Le schéma suivant illustre la connexion du parasurtenseur.

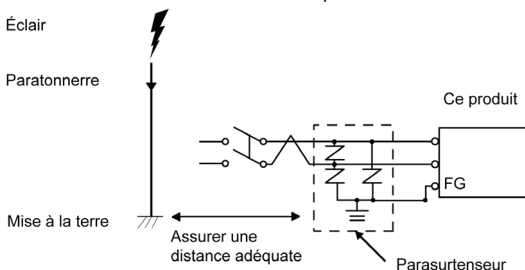

Attachez un parasurtenseur pour éviter des dommages au produit en raison d'une surtension induite provenant d'un grand champ électromagnétique généré par un foudroiement direct. Nous recommandons également fortement de connecter le fil de terre croisé du produit à une position à proximité de la borne de terre du parasurtenseur.

Il est attendu qu'il y ait un effet sur le produit en raison des fluctuations de la mise à la terre lorsqu'il y a un grand flux de surtension vers le paratonnerre au moment d'un foudroiement. Assurez une distance adéquate entre la prise de masse du paratonnerre et la prise de masse du parasurtenseur.

Mise à la terre

- Vérifiez que la résistance de mise à la terre est de 100 Ω au maximum.*1
- La section transversale du câble FG doit être supérieure à 2 mm² (AWG 14)*1. Créez le point de connexion aussi près que possible du produit et utilisez un fil aussi court que possible. Lorsque le fil de mise à la terre est long, remplacez le fil fin par un fil plus épais et placez-le dans une gaine.

*1 Respectez les codes et les normes en vigueur dans votre pays.

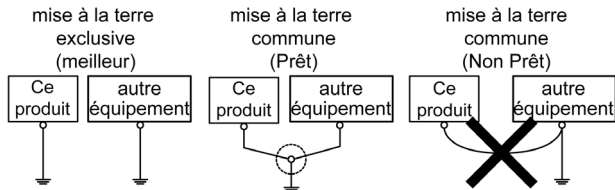

Prévention de court-circuit

- Les bornes SG (mise à la terre du signal) et FG (prise de terre) sont connectées à l'intérieur du produit. Lors du raccordement de la ligne SG sur un autre dispositif, assurez-vous qu'aucune boucle de court-circuit n'est créée.

Connexion à l'interface USB

⚠ DANGER

RISQUE D'EXPLOSION

- Assurez-vous que l'alimentation, les câblages d'entrées et sorties (E/S) sont conformes aux méthodes de câblage de Classe I, Division 2.
- Le remplacement de n'importe quel composant peut nuire à la conformité à la Classe I, Division 2.
- Ne déconnectez pas l'équipement pendant que le circuit est sous tension ou s'il est connu que la zone est libre de concentrations inflammables.
- Coupez l'alimentation avant de brancher ou de débrancher tout connecteur du produit.
- Assurez-vous que les connexions d'alimentation, de communication et d'accessoires n'exercent pas de pression excessive sur les ports. Tenez compte également des éventuelles vibrations au moment d'effectuer ces branchements.
- Fixez correctement les câbles d'alimentation, de communication ou d'accessoires externes au panneau ou à l'armoire.
- Utilisez uniquement les câbles USB disponibles dans le commerce.
- N'utilisez que les configurations USB non incendiaires.
- À utiliser dans des endroits dangereux de Classe I, Division 2, Groupes A, B, C et D.
- Assurez-vous qu'un câble USB est fixé à l'aide d'une attache pour pince USB avant d'utiliser l'interface USB.
- Utilisez l'interface USB (mini-B) pour une connexion temporaire pendant l'entretien et la configuration du périphérique.
- N'utilisez pas l'interface USB (mini-B) dans les endroits dangereux.

Le non-respect de suivre ces instructions entraînera la mort ou des blessures graves.

Interface USB

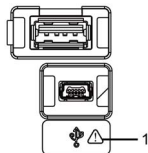

1 Symbole d'alerte de sécurité (voir les messages de sécurité ci-dessus)

Attache USB

Lors de l'utilisation d'un périphérique USB, fixez une attache pour câble USB sur l'interface USB afin d'éviter la déconnexion du câble.

Fixation du support USB

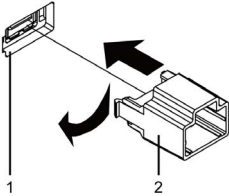
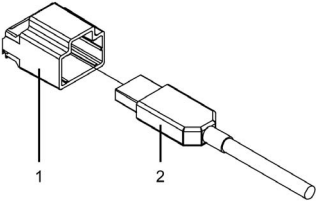
Étape	Action
1	<p>Fixez le support USB à l'interface USB (type A) sur ce produit. Accrochez l'attache sur le côté droit du support USB dans la fente à côté de l'interface, puis insérez l'attache gauche pour la fixer.</p>  <p>1 Interface USB (Type A) 2 Support USB</p>
2	<p>Insérez le câble USB dans l'interface USB (Type A).</p>  <p>1 Support USB 2 Câble USB</p>

3

Fixez la protection USB afin de maintenir le câble USB. Insérez la protection USB dans la languette du support USB.

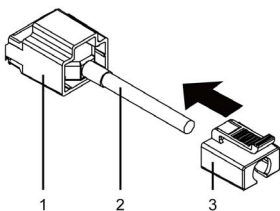

- 1 Support USB
- 2 Câble USB
- 3 Protection USB

Dépose du support USB

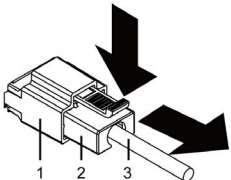
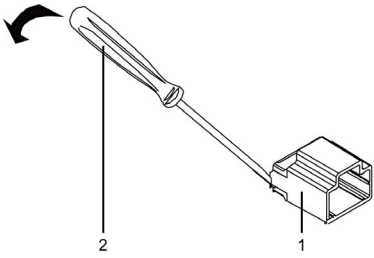
Étape	Action
1	<p>Rabattez vers le bas la protection USB, puis déposez la protection USB.</p>  <p>1 Support USB 2 Protection USB 3 Câble USB</p>
2	<p>Déposez le câble USB de l'interface USB (type A).</p>
3	<p>Comme indiqué sur l'illustration ci-après, insérez un tournevis entre ce produit et le support USB pour retirer le support USB.</p>  <p>1 Support USB 2 Tournevis plat de moins de 6 mm (0,23 in)</p>
4	<p>Déposez le support.</p>

Présentation

La pile de l'horodateur (numéro de modèle : PFXZGPRTC1) fournit la date et l'heure du système et prend en charge les fonctions nécessitant un horodateur. Pour conserver l'heure lorsque l'alimentation est coupée, une pile non rechargeable mais remplaçable est fournie avec l'horodateur. Le remplacement de la pile initialise les données de l'horloge.

DANGER

RISQUE D'ÉLECTROCUTION, D'EXPLOSION OU CLAIR D'ARC ÉLECTRIQUE

- Débranchez toutes les sources d'alimentation de l'appareil avant de retirer tout capot ou élément du système, et avant d'installer ou de retirer tout accessoire, élément matériel ou câble.
- Débranchez le câble d'alimentation de ce produit et de l'alimentation.
- Utilisez toujours un dispositif de mesure de la tension correctement calibré afin de vous assurer que l'unité est hors tension.
- Remplacez et fixez tous les capots et éléments du système avant de mettre ce produit sous tension.
- Utilisez uniquement la tension spécifiée pour alimenter ce produit. Ce produit est conçu pour une utilisation avec une alimentation de 12 à 24 Vdc. Vérifiez si votre équipement est une unité c.c. avant de le mettre sous tension.

Le non-respect de suivre ces instructions entraînera la mort ou des blessures graves.

AVIS

PERTE DE DONNÉES

- Remplacez régulièrement la batterie tous les cinq ans après avoir acheté la pile de l'horodateur.
- Le remplacement de la batterie ne doit être confié qu'à un personnel qualifié.

Le non-respect de suivre ces instructions peut entraîner des dommages matériels.

Fixation de la pile de l'horodateur

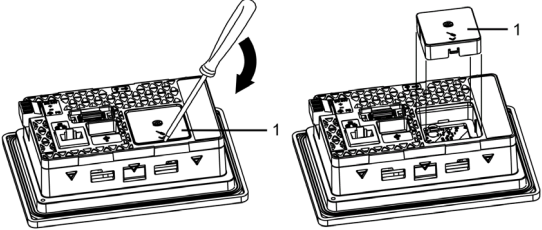
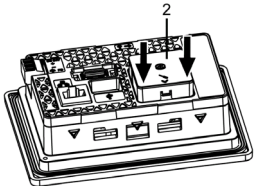
Étape	Action
1	Coupez l'alimentation du produit.
2	Touchez le boîtier ou la connexion de masse pour décharger toute charge électrostatique de votre corps.
3	Placez le produit sur une surface de niveau plane, le côté arrière étant orienté vers le haut.
4	Ouvrez le couvercle de la pile de l'horodateur sur ce produit à l'aide d'un tournevis plat : 
5	Insérez la batterie RTC horizontalement dans le produit et appuyez sur les points indiqués par les flèches jusqu'à ce que la batterie s'encliquète dans le produit. 
6	Rebranchez le câble d'alimentation du produit. REMARQUE : Après avoir rebrancher le câble d'alimentation, réglez à nouveau l'horloge. Reportez-vous au manuel de votre logiciel d'édition d'écrans pour le réglage de l'horloge.

Remplacement de la pile

Utilisez seulement la batterie de secours (référence modèle : PFXZGEBT1).

⚠ DANGER

RISQUE D'EXPLOSION, D'INCENDIE OU RISQUE CHIMIQUE

Pour les piles au lithium, procédez comme suit :

- Utilisez uniquement la pile de rechange de ce produit.
- Protégez la pile contre les éventuels courts-circuits.
- Recyclez les piles usées et mettez-les au rebut correctement.
- Vous ne devez pas les recharger, les démonter, les exposer à une température de plus de 80 °C (176 °F).
- Utilisez vos mains ou des outils isolés pour retirer ou remplacer une pile.
- Maintenez une polarité correcte au moment d'insérer ou de connecter une pile neuve.

Le non-respect de suivre ces instructions entraînera la mort ou des blessures graves.

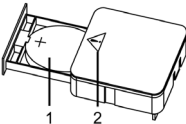
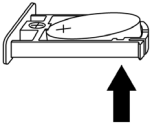
Étape	Action
1	<p>Retirez la fixation de la pile de l'horodateur.</p>  <p>1 Pile 2 Symbole d'alerte de sécurité (voir les messages de sécurité ci-dessus)</p>
2	<p>Retirez la pile usagée du support en touchant la pile par le dessous.</p> 
3	<p>Insérez la nouvelle pile dans le support en respectant les marques de polarité figurant sur le support et la pile.</p>
4	<p>Fermez le couvercle.</p> <p>REMARQUE : Reportez-vous à « Fixation de la pile de l'horodateur » (voir page 35) avant de fixer la pile de l'horodateur à ce produit.</p>

Nettoyage du produit

AVIS**RISQUE DE DÉTÉRIORATION DU MATÉRIEL**

- Éteignez le produit avant de le nettoyer.
- N'utilisez pas d'objets durs ou pointus pour utiliser l'écran tactile.
- N'utilisez aucun diluant, solvant organique ou acide fort pour nettoyer l'unité.

Le non-respect de suivre ces instructions peut entraîner des dommages matériels.

Quand le produit devient sale, trempez un chiffon doux dans de l'eau mélangée à un détergent neutre, essorez le chiffon fermement et nettoyez-le.

Normes

Pour plus d'informations sur les certifications et les normes, comme les modèles certifiés et les certificats, consultez les marques de produits ou le site suivant : <http://www.pro-face.com/trans/en/manual/1002.html>

DANGER

RISQUE D'EXPLOSION

- À utiliser dans les endroits dangereux de Classe I, Division 2, Groupes A, B, C et D.
- Le remplacement de n'importe quel composant peut nuire à la conformité à la Classe I, Division 2.
- Ne déconnectez pas l'équipement pendant que le circuit est sous tension ou s'il est connu que la zone est libre de concentrations inflammables.
- Confirmez toujours que ce produit peut être utilisé dans les endroits dangereux en vérifiant si la certification ANSI/ISA 12.12.01 et CSA C22.2 N°213 apparaît sur l'étiquette du produit.
- Ne tentez pas d'installer, d'opérer, de modifier, d'entretenir, de réparer ou autrement modifier ce produit sauf si autorisé dans ce manuel. Les actions non autorisées peuvent nuire à l'aptitude au fonctionnement de Classe I, Division 2 du produit.
- Pour appliquer ou couper l'alimentation d'un produit installé dans un endroit dangereux de Classe I, Division 2, vous devez :
 - utiliser un interrupteur situé à l'extérieur de l'environnement dangereux ; ou
 - utiliser un interrupteur certifié pour un fonctionnement de la Classe I, Division 1 dans la zone dangereuse.
- Assurez-vous que l'alimentation est coupée ou que la zone ne présente aucun danger avant de connecter ou déconnecter l'équipement. Cela s'applique à toutes les connexions, notamment les connexions d'alimentation, de mise à la terre, série, parallèles et réseau.
- N'utilisez jamais des câbles non blindés / non mis à la terre dans des endroits dangereux.
- Lorsqu'emboîté, assurez-vous que les portes et les ouvertures du boîtier sont fermées en tout temps afin d'éviter l'accumulation des corps étrangers à l'intérieur du poste de travail.

Le non-respect de suivre ces instructions entraînera la mort ou des blessures graves.

Demandes d'information

Avez-vous des questions au sujet d'un problème que vous avez rencontré avec votre unité?

Veuillez accéder à notre site quand vous avez besoin d'aide avec une solution.

<http://www.pro-face.com/trans/en/manual/1001.html>

Remarque

Soyez conscients que Schneider Electric ne peut être tenue responsable par l'utilisateur des dommages, des pertes ou des réclamations de tiers résultant de l'utilisation de ce produit.

